

Inspiron 20

Εγχειρίδιο κατόχου

Μοντέλο υπολογιστή: Inspiron 20, μοντέλο 3048
Μοντέλο σύμφωνα με τους κανονισμούς: W09B
Τύπος σύμφωνα με τους κανονισμούς: W09B001



Σημειώσεις, ειδοποιήσεις και προσοχές



ΣΗΜΕΙΩΣΗ: Η ΣΗΜΕΙΩΣΗ υποδεικνύει σημαντικές πληροφορίες που σας βοηθούν να χρησιμοποιείτε καλύτερα τον υπολογιστή σας.



ΠΡΟΣΟΧΗ: Η ΠΡΟΣΟΧΗ υποδηλώνει είτε δυννητική βλάβη υλικού είτε απώλεια δεδομένων και δηλώνει τον τρόπο με τον οποίο μπορείτε να αποφύγετε το πρόβλημα.



ΠΡΟΕΙΔΟΠΟΙΗΣΗ: Η ΕΙΔΟΠΟΙΗΣΗ αφορά πιθανή υλική ζημιά, σωματικό τραυματισμό ή θάνατο.

Copyright © 2014 Dell Inc. Με επιφύλαξη παντός δικαιώματος. Το προϊόν αυτό προστατεύεται από τη διεθνή και αμερικανική νομοθεσία περί πνευματικών δικαιωμάτων και πνευματικής ιδιοκτησίας. Η Dell™ και το λογότυπο Dell είναι εμπορικά σήματα της Dell Inc. στις Ηνωμένες Πολιτείες ή/και σε άλλες δικαιοδοσίες. Όλα τα άλλα σήματα και ονόματα που αναφέρονται στο παρόν μπορεί να είναι εμπορικά σήματα των αντίστοιχων εταιρειών.

2014 - 03

Rev. A00

Πίνακας περιεχομένων

Πριν από την εκτέλεση εργασιών στο εσωτερικό του υπολογιστή σας.....	9
Προτού ξεκινήσετε	9
Οδηγίες για θέματα ασφάλειας.....	10
Συνιστώμενα εργαλεία.....	11
Μετά την εκτέλεση εργασιών στο εσωτερικό του υπολογιστή σας.....	12
Τεχνική επισκόπηση.....	13
Εσωτερική όψη του υπολογιστή σας.....	13
Εξαρτήματα πλακέτας συστήματος	14
Αφαίρεση της διάταξης της βάσης.....	16
Διαδικασία.....	16
Επανατοποθέτηση της διάταξης της βάσης.....	19
Διαδικασία.....	19
Αφαίρεση του πίσω καλύμματος.....	20
Προαπαιτούμενες ενέργειες.....	20
Διαδικασία.....	21
Επανατοποθέτηση του πίσω καλύμματος.....	22
Διαδικασία.....	22
Μετέπειτα απαιτούμενες ενέργειες.....	22
Αφαίρεση του σκληρού δίσκου.....	23
Προαπαιτούμενες ενέργειες.....	23
Διαδικασία.....	23

Επανατοποθέτηση του σκληρού δίσκου.....	26
Διαδικασία.....	26
Μετάπειτα απαιτούμενες ενέργειες.....	26
Αφαίρεση της μονάδας οπτικού δίσκου.....	27
Προαπαιτούμενες ενέργειες.....	27
Διαδικασία.....	28
Επανατοποθέτηση της μονάδας οπτικού δίσκου.....	30
Διαδικασία.....	30
Μετάπειτα απαιτούμενες ενέργειες.....	30
Αφαίρεση της μονάδας (των μονάδων) μνήμης.....	31
Προαπαιτούμενες ενέργειες.....	31
Διαδικασία.....	32
Επανατοποθέτηση της μονάδας (των μονάδων) μνήμης.....	34
Διαδικασία.....	35
Μετάπειτα απαιτούμενες ενέργειες.....	36
Αφαίρεση της πλακέτας των κουμπιών ρύθμισης.....	37
Προαπαιτούμενες ενέργειες.....	37
Διαδικασία.....	37
Επανατοποθέτηση της πλακέτας των κουμπιών ρύθμισης.....	39
Διαδικασία.....	39
Μετάπειτα απαιτούμενες ενέργειες.....	39
Αφαίρεση της πλακέτας του μετατροπέα.....	40
Προαπαιτούμενες ενέργειες.....	40
Διαδικασία.....	40

Επανατοποθέτηση της πλακέτας του μετατροπέα.....	42
Διαδικασία.....	42
Μετέπειτα απαιτούμενες ενέργειες.....	42
Αφαίρεση της θωράκισης της πλακέτας συστήματος.....	43
Προαπαιτούμενες ενέργειες.....	43
Διαδικασία.....	44
Επανατοποθέτηση της θωράκισης της πλακέτας συστήματος.....	45
Διαδικασία.....	45
Μετέπειτα απαιτούμενες ενέργειες.....	45
Αφαίρεση της κεραίας.....	46
Προαπαιτούμενες ενέργειες.....	46
Διαδικασία.....	46
Επανατοποθέτηση της κεραίας.....	48
Διαδικασία.....	48
Μετέπειτα απαιτούμενες ενέργειες.....	48
Αφαίρεση του υποστηρίγματος της βάσης στήριξης VESA.....	49
Προαπαιτούμενες ενέργειες.....	49
Διαδικασία.....	50
Επανατοποθέτηση του υποστηρίγματος της βάσης στήριξης VESA.....	51
Διαδικασία.....	51
Μετέπειτα απαιτούμενες ενέργειες.....	51
Αφαίρεση του καλύμματος των ηχείων.....	52
Προαπαιτούμενες ενέργειες.....	52
Διαδικασία.....	53

Επανατοποθέτηση του καλύμματος των ηχείων.....	54
Διαδικασία.....	54
Μετέπειτα απαιτούμενες ενέργειες.....	54
Αφαίρεση του μικροφώνου.....	55
Προαπαιτούμενες ενέργειες.....	55
Διαδικασία.....	55
Επανατοποθέτηση του μικροφώνου.....	57
Διαδικασία.....	57
Μετέπειτα απαιτούμενες ενέργειες.....	57
Αφαίρεση της θύρας του προσαρμογέα ισχύος.....	58
Προαπαιτούμενες ενέργειες.....	58
Διαδικασία.....	58
Επανατοποθέτηση της θύρας του προσαρμογέα ισχύος.....	60
Διαδικασία.....	60
Μετέπειτα απαιτούμενες ενέργειες.....	60
Αφαίρεση της κάρτας ασύρματης επικοινωνίας.....	61
Προαπαιτούμενες ενέργειες.....	61
Διαδικασία.....	61
Επανατοποθέτηση της κάρτας ασύρματης επικοινωνίας.....	63
Διαδικασία.....	63
Μετέπειτα απαιτούμενες ενέργειες.....	64
Αφαίρεση της ψύκτρας.....	65
Προαπαιτούμενες ενέργειες.....	65
Διαδικασία.....	65

Επανατοποθέτηση της ψύκτρας.....	67
Διαδικασία.....	67
Μετέπειτα απαιτούμενες ενέργειες.....	67
Αφαίρεση της μπαταρίας σε σχήμα νομίσματος.....	68
Προαπαιτούμενες ενέργειες.....	68
Διαδικασία.....	68
Επανατοποθέτηση της μπαταρίας σε σχήμα νομίσματος.....	70
Διαδικασία.....	70
Μετέπειτα απαιτούμενες ενέργειες.....	70
Αφαίρεση των ηχείων.....	71
Προαπαιτούμενες ενέργειες.....	71
Διαδικασία.....	71
Επανατοποθέτηση των ηχείων.....	73
Διαδικασία.....	73
Μετέπειτα απαιτούμενες ενέργειες.....	73
Αφαίρεση του ανεμιστήρα.....	74
Προαπαιτούμενες ενέργειες.....	74
Διαδικασία.....	74
Επανατοποθέτηση του ανεμιστήρα.....	76
Διαδικασία.....	76
Μετέπειτα απαιτούμενες ενέργειες.....	76
Αφαίρεση της πλακέτας συστήματος.....	77
Προαπαιτούμενες ενέργειες.....	77
Διαδικασία.....	78

Επανατοποθέτηση της πλακέτας συστήματος.....	80
Διαδικασία.....	80
Μετέπειτα απαιτούμενες ενέργειες.....	81
Αφαίρεση της κάμερας.....	82
Προαπαιτούμενες ενέργειες.....	82
Διαδικασία.....	82
Επανατοποθέτηση της κάμερας.....	88
Διαδικασία.....	88
Μετέπειτα απαιτούμενες ενέργειες.....	89
Αναβάθμιση του BIOS.....	90
Λήψη βοήθειας και επικοινωνία με την Dell.....	91
Πόροι αυτοβοήθειας.....	91
Επικοινωνία με την Dell.....	92

Πριν από την εκτέλεση εργασιών στο εσωτερικό του υπολογιστή σας

 **ΠΡΟΣΟΧΗ:** Για να μην πάθουν ζημιά τα εξαρτήματα και οι κάρτες, φροντίστε να τα κρατάτε από τα άκρα τους και μην αγγίζετε τις ακίδες και τις επαφές τους.

Προτού ξεκινήσετε

- 1 Αποθηκεύστε και κλείστε όλα τα ανοιχτά αρχεία και τερματίστε όλες τις ανοιχτές εφαρμογές.
- 2 Τερματίστε τη λειτουργία του υπολογιστή σας.
 - Windows 8: Μετακινήστε τον δείκτη του ποντικιού σας στην επάνω δεξιά ή στην κάτω δεξιά γωνία της οθόνης για να ανοίξετε την πλαϊνή γραμμή συμβόλων και ύστερα κάντε κλικ ή πατήστε στις επιλογές **Settings (Ρυθμίσεις)** → **Power (Τροφοδοσία)** → **Shut down (Τερματισμός λειτουργίας)**.
 - Windows 7: Κάντε κλικ ή πατήστε στις επιλογές **Start (Εναρξη)**  → **Shut down (Τερματισμός λειτουργίας)**.

 **ΣΗΜΕΙΩΣΗ:** Αν χρησιμοποιείτε διαφορετικό λειτουργικό σύστημα, ανατρέξτε στην τεκμηρίωσή του για οδηγίες σχετικά με τον τερματισμό της λειτουργίας του.







- 3 Αποσυνδέστε τον υπολογιστή σας και όλες τις προσαρτημένες συσκευές από τις ηλεκτρικές τους πρίζες.
- 4 Αποσυνδέστε από τον υπολογιστή σας όλα τα καλώδια όπως καλώδια τηλεφώνου, δικτύου και ούτω καθεξής.
- 5 Αποσυνδέστε από τον υπολογιστή σας όλες τις συσκευές και όλα τα περιφερειακά που έχετε προσαρτήσει όπως πληκτρολόγιο, ποντίκι, οθόνη και ούτω καθεξής.
- 6 Αφαιρέστε από τον υπολογιστή σας κάθε κάρτα πολυμέσων και οπτικό δίσκο, αν υπάρχουν.
- 7 Αφού αποσυνδέσετε κάθε βύσμα από τον υπολογιστή, πιέστε παρατεταμένα το κουμπί τροφοδοσίας επί 5 δευτερόλεπτα για να γειωθεί η πλακέτα συστήματος.

 **ΠΡΟΣΟΧΗ:** Τοποθετήστε τον υπολογιστή επάνω σε επίπεδη, μαλακή και καθαρή επιφάνεια για να μη γρατζουνιστεί η οθόνη.

- 8 Ο υπολογιστής πρέπει να είναι στραμμένος προς τα κάτω.

Οδηγίες για θέματα ασφάλειας

Για να προστατέψετε τον υπολογιστή σας από ενδεχόμενη ζημιά και να διασφαλίσετε την ατομική σας προστασία, ακολουθήστε τις παρακάτω κατευθυντήριες οδηγίες για θέματα ασφάλειας.

-  **ΠΡΟΕΙΔΟΠΟΙΗΣΗ:** Διαβάστε τις οδηγίες που παραλάβατε μαζί με τον υπολογιστή σας και αφορούν θέματα ασφάλειας προτού εκτελέσετε οποιαδήποτε εργασία στο εσωτερικό του. Για περισσότερες άριστες πρακτικές σε θέματα ασφάλειας, ανατρέξτε στην αρχική σελίδα του ιστοτόπου για τη συμμόρφωση προς τις κανονιστικές διατάξεις στη διεύθυνση dell.com/regulatory_compliance.
-  **ΠΡΟΕΙΔΟΠΟΙΗΣΗ:** Αποσυνδέστε όλες τις πηγές ισχύος προτού ανοίξετε το κάλυμμα ή τα πλαίσια του υπολογιστή. Αφού τελειώσετε τις εργασίες στο εσωτερικό του υπολογιστή, επανατοποθετήστε όλα τα καλύμματα και τα πλαίσια και όλες τις βίδες προτού τον συνδέσετε στην πηγή ισχύος.
-  **ΠΡΟΣΟΧΗ:** Για να μην πάθει ζημιά ο υπολογιστής, διασφαλίστε ότι η επιφάνεια στην οποία θα εκτελέσετε τις εργασίες είναι επίπεδη και καθαρή.
-  **ΠΡΟΣΟΧΗ:** Για να μην πάθουν ζημιά τα εξαρτήματα και οι κάρτες, φροντίστε να τα κρατάτε από τα άκρα τους και μην αγγίζετε τις ακίδες και τις επαφές τους.
-  **ΠΡΟΣΟΧΗ:** Μόνο εξουσιοδοτημένος τεχνικός συντήρησης επιτρέπεται να αφαιρεί το κάλυμμα του υπολογιστή και να αποκτά πρόσβαση σε οποιοδήποτε από τα εσωτερικά του εξαρτήματα. Ανατρέξτε στις οδηγίες για θέματα ασφάλειας αν χρειάζεστε ολοκληρωμένες πληροφορίες σχετικά με τις προφυλάξεις ασφάλειας, την εκτέλεση εργασιών στο εσωτερικό του υπολογιστή σας και την προστασία από ηλεκτροστατική εκφόρτιση.
-  **ΠΡΟΣΟΧΗ:** Προτού αγγίξετε οτιδήποτε στο εσωτερικό του υπολογιστή σας, γειωθείτε αγγίζοντας κάποια άβαφη μεταλλική επιφάνεια, όπως το μέταλλο στην πίσω πλευρά του υπολογιστή. Την ώρα που εργάζεστε, φροντίστε να αγγίζετε κατά διαστήματα μια άβαφη μεταλλική επιφάνεια ώστε να φεύγει ο στατικός ηλεκτρισμός που μπορεί να προκαλέσει βλάβη στα εσωτερικά εξαρτήματα.

△ ΠΡΟΣΟΧΗ: Για να αποσυνδέσετε ένα καλώδιο, τραβήξτε το από το βύσμα ή από την κατάλληλη γλωττίδα και μην τραβάτε το ίδιο το καλώδιο. Ορισμένα καλώδια έχουν συνδέσμους με γλωττίδες ασφαλείας ή πεταλούδες που πρέπει να αποδεσμεύσετε προτού τα αποσυνδέσετε. Όταν αποσυνδέετε καλώδια, φροντίστε να τα κρατάτε καλά ευθυγραμμισμένα για να μη λυγίσουν οι ακίδες των συνδέσμων. Όταν συνδέετε καλώδια, φροντίστε να προσανατολίσετε και να ευθυγραμμίζετε σωστά τις θύρες και τους συνδέσμους.

△ ΠΡΟΣΟΧΗ: Για να αποσυνδέσετε ένα καλώδιο δικτύου, βγάλτε πρώτα το βύσμα του από τον υπολογιστή σας και, στη συνέχεια, βγάλτε το άλλο βύσμα του από τη συσκευή δικτύου.

△ ΠΡΟΣΟΧΗ: Πιέστε και βγάλτε κάθε εγκατεστημένη κάρτα από τη μονάδα ανάγνωσης καρτών μέσω.

Συνιστώμενα εργαλεία

Για τις διαδικασίες που αναφέρει το έγγραφο μπορεί να απαιτούνται τα εξής εργαλεία:

- Σταυροκατσάβιδο
- Κατσαβίδι με πλακέ μύτη
- Πλαστική σφήνα

Μετά την εκτέλεση εργασιών στο εσωτερικό του υπολογιστή σας

 **ΠΡΟΣΟΧΗ:** Αν αφήσετε σκόρπιες ή χαλαρωμένες βίδες μέσα στον υπολογιστή σας, μπορεί να πάθει σοβαρότατη ζημιά.

- 1 Επανατοποθετήστε όλες τις βίδες και βεβαιωθείτε ότι δεν έχουν μείνει κάποιες σκόρπιες μέσα στον υπολογιστή σας.
- 2 Συνδέστε κάθε εξωτερική συσκευή, περιφερειακή συσκευή και καλώδιο που αφαιρέσατε προτού εκτελέσετε εργασίες στον υπολογιστή σας.
- 3 Επανατοποθετήστε κάθε κάρτα πολυμέσων, δίσκο και άλλο εξάρτημα που αφαιρέσατε προτού εκτελέσετε εργασίες στον υπολογιστή σας.
- 4 Συνδέστε τον υπολογιστή σας και όλες τις προσαρτημένες συσκευές στις ηλεκτρικές τους πρίζες.
- 5 Θέστε τον υπολογιστή σας σε λειτουργία.

Τεχνική επισκόπηση

⚠ ΠΡΟΕΙΔΟΠΟΙΗΣΗ: Προτού εκτελέσετε οποιαδήποτε εργασία στο εσωτερικό του υπολογιστή σας, διαβάστε τις πληροφορίες που παραλάβατε μαζί του και αφορούν για θέματα ασφάλειας και ακολουθήστε τα βήματα που περιγράφει η ενότητα [Πριν από την εκτέλεση εργασιών στο εσωτερικό του υπολογιστή σας](#). Μετά την εκτέλεση εργασιών στο εσωτερικό του υπολογιστή σας, ακολουθήστε τις οδηγίες που αναφέρει η ενότητα [Μετά την εκτέλεση εργασιών στο εσωτερικό του υπολογιστή σας](#). Για περισσότερες άριστες πρακτικές σε θέματα ασφάλειας, ανατρέξτε στην αρχική σελίδα του ιστοτόπου για τη συμμόρφωση προς τις κανονιστικές διατάξεις στη διεύθυνση dell.com/regulatory_compliance.

Εσωτερική όψη του υπολογιστή σας

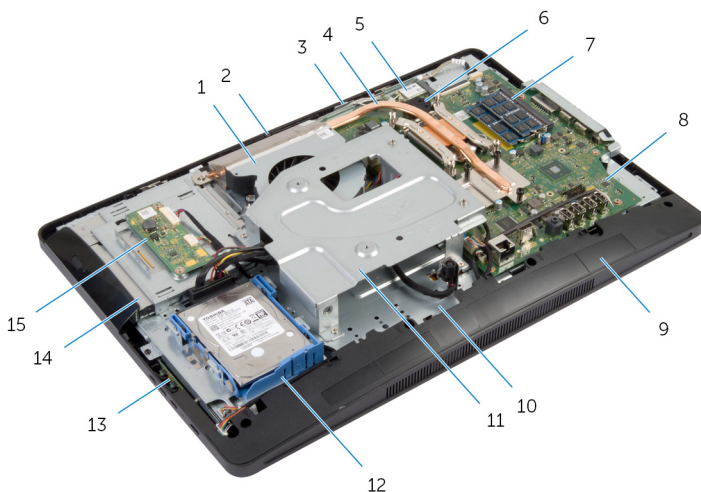

- | | | | |
|----|---------------------------------|----|--------------------------------|
| 1 | ανεμιστήρας | 2 | κάμερα |
| 3 | μικρόφωνο | 4 | ψύκτρα |
| 5 | κάρτα ασύρματης επικοινωνίας | 6 | μπαταρία σε σχήμα νομίσματος |
| 7 | μονάδα (μονάδες) μνήμης | 8 | πλακέτα συστήματος |
| 9 | κάλυμμα ηχείων | 10 | βάση πλαισίου οθόνης |
| 11 | υποστήριγμα βάσης στήριξης VESA | 12 | διάταξη σκληρού δίσκου |
| 13 | πλακέτα κουμπιών ρύθμισης | 14 | διάταξη μονάδας οπτικού δίσκου |

Εξαρτήματα πλακέτας συστήματος

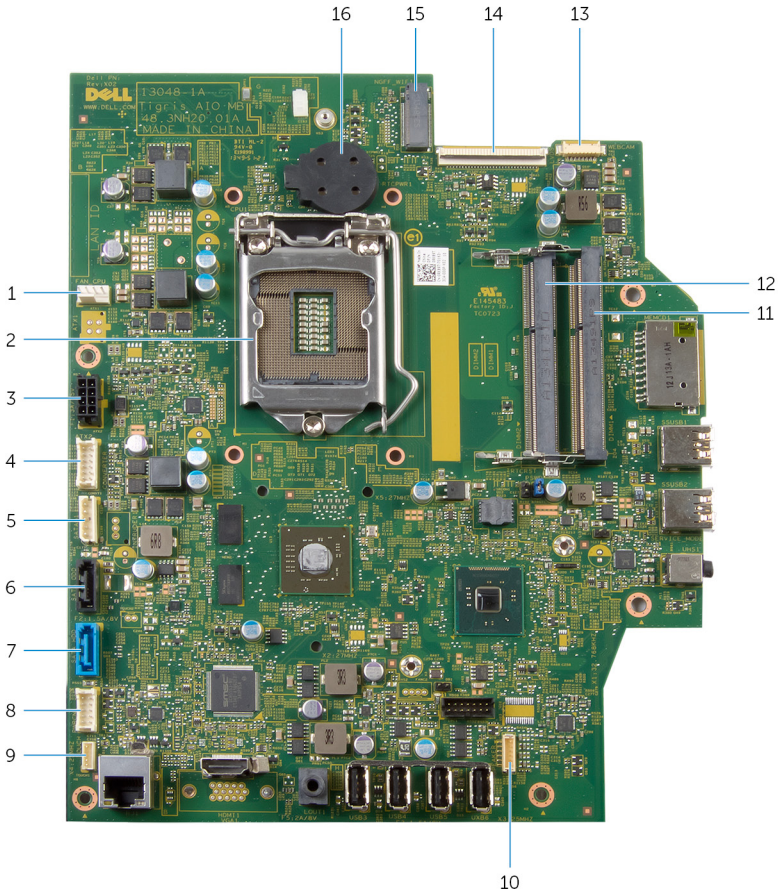

- | | | | |
|---|---|---|--|
| 1 | σύνδεσμος καλωδίου ανεμιστήρα (FAN_CPU) | 2 | επεξεργαστής (CPU1) |
| 3 | σύνδεσμος καλωδίου θύρας προσαρμογέα ισχύος (ATX2) | 4 | σύνδεσμος καλωδίου πλακέτας μετατροπέα (CONVERTER) |
| 5 | σύνδεσμος καλωδίου τροφοδοσίας σκληρού δίσκου και μονάδας οπτικού δίσκου (SATAP1) | 6 | σύνδεσμος καλωδίου μονάδας οπτικού δίσκου (SATA_ODD) |

7	σύνδεσμος καλωδίου σκληρού δίσκου (SATA_HDD)	8	σύνδεσμος καλωδίου πλακέτας κουμπιών ρύθμισης (PWRCN1)
9	σύνδεσμος καλωδίου πλακέτας ελέγχου λειτουργίας αφής (προαιρετικά) (TOUCH)	10	σύνδεσμος καλωδίου ηχείων (SPEAKER)
11	υποδοχή μονάδας μνήμης (DIMM1)	12	υποδοχή μονάδας μνήμης (DIMM2)
13	σύνδεσμος καλωδίου κάμερας (WEBCAM)	14	σύνδεσμος καλωδίου οθόνης (LVDS)
15	υποδοχή κάρτας ασύρματης επικοινωνίας (NGFF_WIFI)	16	μπαταρία σε σχήμα νομίσματος (BATTERY)

Αφαίρεση της διάταξης της βάσης

⚠ ΠΡΟΕΙΔΟΠΟΙΗΣΗ: Προτού εκτελέσετε οποιαδήποτε εργασία στο εσωτερικό του υπολογιστή σας, διαβάστε τις πληροφορίες που παραλάβατε μαζί του και αφορούν για θέματα ασφάλειας και ακολουθήστε τα βήματα που περιγράφει η ενότητα [Πριν από την εκτέλεση εργασιών στο εσωτερικό του υπολογιστή σας](#). Μετά την εκτέλεση εργασιών στο εσωτερικό του υπολογιστή σας, ακολουθήστε τις οδηγίες που αναφέρει η ενότητα [Μετά την εκτέλεση εργασιών στο εσωτερικό του υπολογιστή σας](#). Για περισσότερες άριστες πρακτικές σε θέματα ασφάλειας, ανατρέξτε στην αρχική σελίδα του ιστοτόπου για τη συμμόρφωση προς τις κανονιστικές διατάξεις στη διεύθυνση dell.com/regulatory_compliance.

Διαδικασία

- 1 Τοποθετήστε τον υπολογιστή στραμμένο προς τα κάτω επάνω σε καθαρό πανί ή καθαρή επιφάνεια.
- 2 Αποδεσμεύστε τις γλωττίδες στο κάλυμμα της βάσης.
- 3 Αφαιρέστε συρτά το κάλυμμα της βάσης από τον υπολογιστή.



1 κάλυμμα βάσης

2 πίσω κάλυμμα

- 4 Αφαιρέστε τις βίδες που συγκρατούν τη διάταξη της βάσης στη βάση του πλαισίου της οθόνης.

- 5** Περιστρέψτε τη διάταξη της βάσης προς τα πάνω και αφαιρέστε την συρτά από τον υπολογιστή.

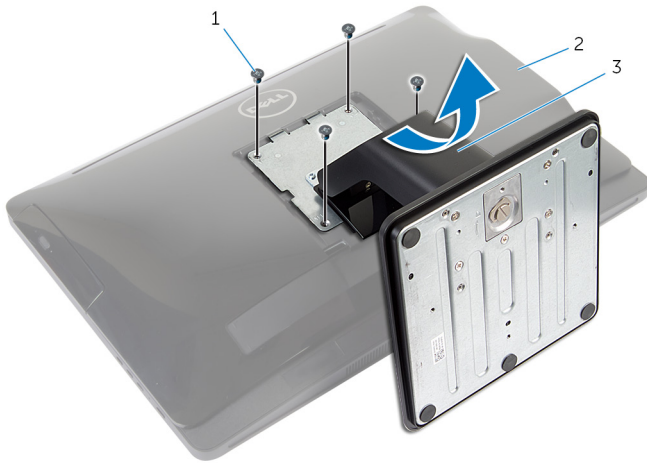

1 βίδες (4)

2 πίσω κάλυμμα

3 διάταξη βάσης

Για να αφαιρέσετε είτε τη βάση στήριξης είτε τον ανυψωτήρα της βάσης από τη διάταξη της βάσης, ακολουθήστε τα εξής βήματα:

- 6** Σηκώστε τη λαβή της βίδας στη βάση στήριξης.
- 7** Χρησιμοποιώντας τη λαβή της βίδας χαλαρώστε τη μη αποσπώμενη χειρόβιδα που συγκρατεί τη βάση στήριξης στον ανυψωτήρα της βάσης.

8 Αφαιρέστε συρτά τη βάση στήριξης από τον ανυψωτήρα της βάσης.

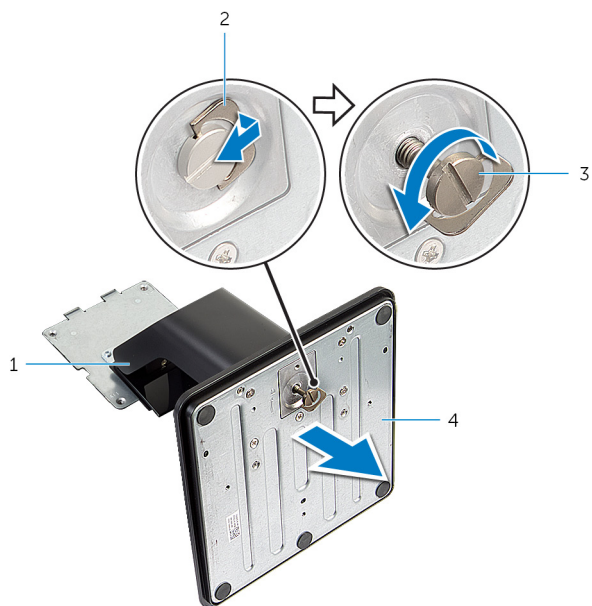

1 ανυψωτήρας βάσης

2 λαβή βίδας

3 μη αποσπώμενη χειρόβιδα

4 βάση στήριξης

Επανατοποθέτηση της διάταξης της βάσης



ΠΡΟΕΙΔΟΠΟΙΗΣΗ: Προτού εκτελέσετε οποιαδήποτε εργασία στο εσωτερικό του υπολογιστή σας, διαβάστε τις πληροφορίες που παραλάβατε μαζί του και αφορούν για θέματα ασφάλειας και ακολουθήστε τα βήματα που περιγράφει η ενότητα [Πριν από την εκτέλεση εργασιών στο εσωτερικό του υπολογιστή σας](#). Μετά την εκτέλεση εργασιών στο εσωτερικό του υπολογιστή σας, ακολουθήστε τις οδηγίες που αναφέρει η ενότητα [Μετά την εκτέλεση εργασιών στο εσωτερικό του υπολογιστή σας](#). Για περισσότερες άριστες πρακτικές σε θέματα ασφάλειας, ανατρέξτε στην αρχική σελίδα του ιστοτόπου για τη συμμόρφωση προς τις κανονιστικές διατάξεις στη διεύθυνση dell.com/regulatory_compliance.

Διαδικασία

Για να επανατοποθετήσετε είτε τη βάση στήριξης είτε τον ανυψωτήρα της βάσης, ακολουθήστε τα εξής βήματα:

- 1 Περάστε συρτά τη βάση στήριξης μέσα στην υποδοχή της στον ανυψωτήρα της.
- 2 Σφίξτε τη μη αποσπώμενη χειρόβιδα και πιάστε τη λαβή της επάνω στη βάση στήριξης.

Για να επανατοποθετήσετε τη διάταξη της βάσης, ακολουθήστε τα εξής βήματα:

- 3 Περάστε συρτά τις γλωττίδες της διάταξης της βάσης μέσα στις υποδοχές τους στο πίσω κάλυμμα.
- 4 Επανατοποθετήστε τις βίδες που συγκρατούν τη διάταξη της βάσης στη βάση του πλαισίου της οθόνης.
- 5 Περάστε συρτά της γλωττίδες του καλύμματος της βάσης μέσα στις υποδοχές τους στο πίσω κάλυμμα και κουμπώστε το κάλυμμα της βάσης στη σωστή θέση έτσι ώστε να ακουστεί το χαρακτηριστικό κλικ.

Αφαίρεση του πίσω καλύμματος



ΠΡΟΕΙΔΟΠΟΙΗΣΗ: Προτού εκτελέσετε οποιαδήποτε εργασία στο εσωτερικό του υπολογιστή σας, διαβάστε τις πληροφορίες που παραλάβατε μαζί του και αφορούν για θέματα ασφάλειας και ακολουθήστε τα βήματα που περιγράφει η ενότητα [Πριν από την εκτέλεση εργασιών στο εσωτερικό του υπολογιστή σας](#). Μετά την εκτέλεση εργασιών στο εσωτερικό του υπολογιστή σας, ακολουθήστε τις οδηγίες που αναφέρει η ενότητα [Μετά την εκτέλεση εργασιών στο εσωτερικό του υπολογιστή σας](#). Για περισσότερες άριστες πρακτικές σε θέματα ασφάλειας, ανατρέξτε στην αρχική σελίδα του ιστοτόπου για τη συμμόρφωση προς τις κανονιστικές διατάξεις στη διεύθυνση dell.com/regulatory_compliance.

Προαπαιτούμενες ενέργειες

Ακολουθήστε τη διαδικασία από το βήμα 1 έως το βήμα 5 που περιγράφεται στην ενότητα «Αφαίρεση της [διάταξης της βάσης](#)».

Διαδικασία

- 1 Με μια πλαστική σφήνα ξεσφηνώστε το πίσω κάλυμμα από τη στεφάνη συγκράτησης της οθόνης ξεκινώντας από την περιοχή γύρω από τη μονάδα οπτικού δίσκου.
- 2 Σηκώστε γυρτά το πίσω κάλυμμα και αφαιρέστε το από τον υπολογιστή.

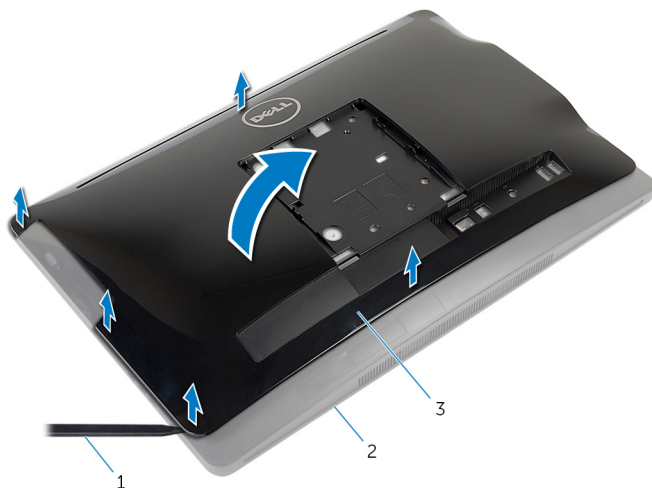

- 1 πλαστική σφήνα
- 3 πίσω κάλυμμα

- 2 στεφάνη συγκράτησης οθόνης

Επανατοποθέτηση του πίσω καλύμματος

 **ΠΡΟΕΙΔΟΠΟΙΗΣΗ:** Προτού εκτελέσετε οποιαδήποτε εργασία στο εσωτερικό του υπολογιστή σας, διαβάστε τις πληροφορίες που παραλάβατε μαζί του και αφορούν για θέματα ασφάλειας και ακολουθήστε τα βήματα που περιγράφει η ενότητα [Πριν από την εκτέλεση εργασιών στο εσωτερικό του υπολογιστή σας](#). Μετά την εκτέλεση εργασιών στο εσωτερικό του υπολογιστή σας, ακολουθήστε τις οδηγίες που αναφέρει η ενότητα [Μετά την εκτέλεση εργασιών στο εσωτερικό του υπολογιστή σας](#). Για περισσότερες άριστες πρακτικές σε θέματα ασφάλειας, ανατρέξτε στην αρχική σελίδα του ιστοτόπου για τη συμμόρφωση προς τις κανονιστικές διατάξεις στη διεύθυνση dell.com/regulatory_compliance.



Διαδικασία

- 1 Περάστε συρτά της υποδοχής στο πίσω κάλυμμα μέσα στις θύρες στον υπολογιστή και ευθυγραμμίστε τις γλωττίδες στο πίσω κάλυμμα με τις υποδοχές στη στεφάνη συγκράτησης της οθόνης.
- 2 Κουμπώστε το πίσω κάλυμμα στη σωστή θέση.

Μετέπειτα απαιτούμενες ενέργειες

Ακολουθήστε τη διαδικασία από το βήμα 3 έως το βήμα 5 που περιγράφεται στην ενότητα «Επανατοποθέτηση της [διάταξης της βάσης](#)».

Αφαίρεση του σκληρού δίσκου

-  **ΠΡΟΕΙΔΟΠΟΙΗΣΗ:** Προτού εκτελέσετε οποιαδήποτε εργασία στο εσωτερικό του υπολογιστή σας, διαβάστε τις πληροφορίες που παραλάβατε μαζί του και αφορούν για θέματα ασφάλειας και ακολουθήστε τα βήματα που περιγράφει η ενότητα [Πριν από την εκτέλεση εργασιών στο εσωτερικό του υπολογιστή σας](#). Μετά την εκτέλεση εργασιών στο εσωτερικό του υπολογιστή σας, ακολουθήστε τις οδηγίες που αναφέρει η ενότητα [Μετά την εκτέλεση εργασιών στο εσωτερικό του υπολογιστή σας](#). Για περισσότερες άριστες πρακτικές σε θέματα ασφάλειας, ανατρέξτε στην αρχική σελίδα του ιστοτόπου για τη συμμόρφωση προς τις κανονιστικές διατάξεις στη διεύθυνση dell.com/regulatory_compliance.
-  **ΠΡΟΣΟΧΗ:** Οι σκληροί δίσκοι είναι εύθραυστοι. Μεταχειριστείτε τους με προσοχή.
-  **ΠΡΟΣΟΧΗ:** Για να αποφευχθεί η απώλεια δεδομένων, μην αφαιρέσετε τον σκληρό δίσκο την ώρα που ο υπολογιστής είναι σε κατάσταση αναστολής λειτουργίας ή σε λειτουργία.

Προαπαιτούμενες ενέργειες

- 1 Ακολουθήστε τη διαδικασία από το βήμα 1 έως το βήμα 5 που περιγράφεται στην ενότητα «Αφαίρεση της [διάταξης της βάσης](#)».
- 2 Αφαιρέστε το [πίσω κάλυμμα](#).

Διαδικασία

- 1 Πιέστε και αποδεσμεύστε τη γλωττίδα στη διάταξη του σκληρού δίσκου.
- 2 Σηκώστε τη διάταξη του σκληρού δίσκου και αποδεσμεύστε τις γλωττίδες της από τις υποδοχές στη βάση του πλαισίου της οθόνης.

- 3** Αποσυνδέστε τα καλώδια τροφοδοσίας και δεδομένων του σκληρού δίσκου και της μονάδας οπτικού δίσκου από τη διάταξη του σκληρού δίσκου.

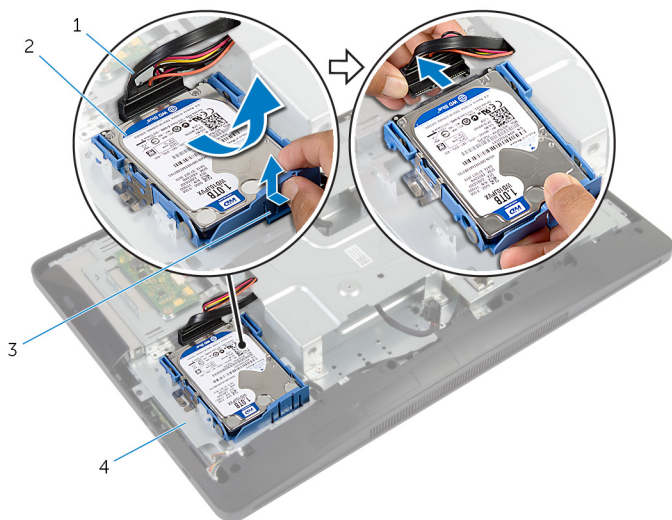

- | | | | |
|---|---|---|------------------------|
| 1 | καλώδια τροφοδοσίας και δεδομένων σκληρού δίσκου και μονάδας οπτικού δίσκου | 2 | διάταξη σκληρού δίσκου |
| 3 | γλωττίδα | 4 | βάση πλαισίου οθόνης |
- 4** Τραβήξτε τις πλαϊνές πλευρές του υποστηρίγματος του σκληρού δίσκου για να αποδεσμεύσετε τις περόνες που συγκρατούν τον σκληρό δίσκο.

- 5 Σηκώστε τον σκληρό δίσκο και αφαιρέστε τον από το υποστήριγμά του.

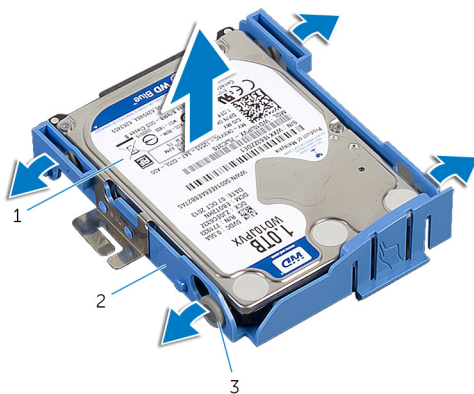

- 1 σκληρός δίσκος
3 περόνες (4)

- 2 υποστήριγμα σκληρού δίσκου

Επανατοποθέτηση του σκληρού δίσκου

 **ΠΡΟΕΙΔΟΠΟΙΗΣΗ:** Προτού εκτελέσετε οποιαδήποτε εργασία στο εσωτερικό του υπολογιστή σας, διαβάστε τις πληροφορίες που παραλάβατε μαζί του και αφορούν για θέματα ασφάλειας και ακολουθήστε τα βήματα που περιγράφει η ενότητα [Πριν από την εκτέλεση εργασιών στο εσωτερικό του υπολογιστή σας](#). Μετά την εκτέλεση εργασιών στο εσωτερικό του υπολογιστή σας, ακολουθήστε τις οδηγίες που αναφέρει η ενότητα [Μετά την εκτέλεση εργασιών στο εσωτερικό του υπολογιστή σας](#). Για περισσότερες άριστες πρακτικές σε θέματα ασφάλειας, ανατρέξτε στην αρχική σελίδα του ιστοτόπου για τη συμμόρφωση προς τις κανονιστικές διατάξεις στη διεύθυνση dell.com/regulatory_compliance.

 **ΠΡΟΣΟΧΗ:** Οι σκληροί δίσκοι είναι εύθραυστοι. Μεταχειριστείτε τους με προσοχή.

Διαδικασία

- 1 Τραβήξτε τις πλαϊνές πλευρές του υποστηρίγματος του σκληρού δίσκου και περάστε συρτά τις περόνες στα υποστηρίγματα του σκληρού δίσκου μέσα στις οπές στη μονάδα του σκληρού δίσκου.
- 2 Συνδέστε τα καλώδια τροφοδοσίας και δεδομένων του σκληρού δίσκου και της μονάδας οπτικού δίσκου στη διάταξη του σκληρού δίσκου.
- 3 Περάστε συρτά τις γλωττίδες στη διάταξη του σκληρού δίσκου μέσα στις υποδοχές στη βάση του πλαισίου της οθόνης και κουμπώστε τη διάταξη του σκληρού δίσκου στη βάση του πλαισίου της οθόνης.

 **ΣΗΜΕΙΩΣΗ:** Βεβαιωθείτε ότι οι γλωττίδες στο υποστήριγμα του σκληρού δίσκου έχουν ασφαλίσει στις υποδοχές στη βάση του πλαισίου της οθόνης.

Μετέπειτα απαιτούμενες ενέργειες

- 1 Επανατοποθετήστε το [πίσω κάλυμμα](#).
- 2 Ακολουθήστε τη διαδικασία από το βήμα 3 έως το βήμα 5 που περιγράφεται στην ενότητα «Επανατοποθέτηση της [διάταξης της βάσης](#)».

Αφαίρεση της μονάδας οπτικού δίσκου



ΠΡΟΕΙΔΟΠΟΙΗΣΗ: Προτού εκτελέσετε οποιαδήποτε εργασία στο εσωτερικό του υπολογιστή σας, διαβάστε τις πληροφορίες που παραλάβατε μαζί του και αφορούν για θέματα ασφάλειας και ακολουθήστε τα βήματα που περιγράφει η ενότητα [Πριν από την εκτέλεση εργασιών στο εσωτερικό του υπολογιστή σας](#). Μετά την εκτέλεση εργασιών στο εσωτερικό του υπολογιστή σας, ακολουθήστε τις οδηγίες που αναφέρει η ενότητα [Μετά την εκτέλεση εργασιών στο εσωτερικό του υπολογιστή σας](#). Για περισσότερες άριστες πρακτικές σε θέματα ασφάλειας, ανατρέξτε στην αρχική σελίδα του ιστοτόπου για τη συμμόρφωση προς τις κανονιστικές διατάξεις στη διεύθυνση dell.com/regulatory_compliance.

Προαπαιτούμενες ενέργειες

- 1 Ακολουθήστε τη διαδικασία από το βήμα 1 έως το βήμα 5 που περιγράφεται στην ενότητα «Αφαίρεση της [διάταξης της βάσης](#)».
- 2 Αφαιρέστε το [πίσω κάλυμμα](#).

Διαδικασία

- 1 Αφαιρέστε τη βίδα που συγκρατεί τη διάταξη της μονάδας οπτικού δίσκου στη βάση του πλαισίου της οθόνης.
- 2 Για να αποσυνδέσετε τη μονάδα οπτικού δίσκου σπρώξτε το υποστήριγμά της και ύστερα αφαιρέστε συρτά τη διάταξη της μονάδας οπτικού δίσκου από την υποδοχή της.

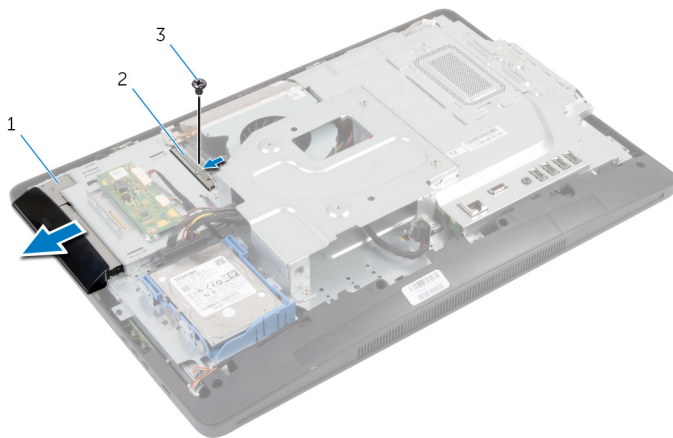

1 διάταξη μονάδας οπτικού δίσκου

2 υποστήριγμα μονάδας οπτικού δίσκου

3 βίδα

- 3 Ξεσφηνώστε προσεκτικά τη στεφάνη συγκράτησης της μονάδας οπτικού δίσκου και αφαιρέστε την από τη διάταξη της μονάδας οπτικού δίσκου.

- 4 Αφαιρέστε τις βίδες που συγκρατούν στη μονάδα οπτικού δίσκου το υποστήριγμά της και αφαιρέστε το υποστήριγμα από τη μονάδα οπτικού δίσκου.

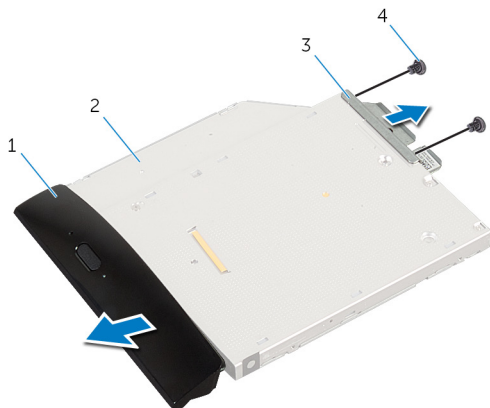

- | | | | |
|---|--|---|-----------------------|
| 1 | στεφάνη συγκράτησης μονάδας οπτικού δίσκου | 2 | μονάδα οπτικού δίσκου |
| 3 | υποστήριγμα μονάδας οπτικού δίσκου | 4 | βίδες (2) |

Επανατοποθέτηση της μονάδας οπτικού δίσκου

 **ΠΡΟΕΙΔΟΠΟΙΗΣΗ:** Προτού εκτελέσετε οποιαδήποτε εργασία στο εσωτερικό του υπολογιστή σας, διαβάστε τις πληροφορίες που παραλάβατε μαζί του και αφορούν για θέματα ασφάλειας και ακολουθήστε τα βήματα που περιγράφει η ενότητα [Πριν από την εκτέλεση εργασιών στο εσωτερικό του υπολογιστή σας](#). Μετά την εκτέλεση εργασιών στο εσωτερικό του υπολογιστή σας, ακολουθήστε τις οδηγίες που αναφέρει η ενότητα [Μετά την εκτέλεση εργασιών στο εσωτερικό του υπολογιστή σας](#). Για περισσότερες άριστες πρακτικές σε θέματα ασφάλειας, ανατρέξτε στην αρχική σελίδα του ιστοτόπου για τη συμμόρφωση προς τις κανονιστικές διατάξεις στη διεύθυνση dell.com/regulatory_compliance.

Διαδικασία

- 1 Ευθυγραμμίστε τις οπές για τις βίδες στο υποστήριγμα της μονάδας οπτικού δίσκου με τις οπές στη μονάδα για τις βίδες στη μονάδα οπτικού δίσκου.
- 2 Επανατοποθετήστε τις βίδες που συγκρατούν στη μονάδα οπτικού δίσκου το υποστήριγμά της.
- 3 Ευθυγραμμίστε τις γλωττίδες στη στεφάνη συγκράτησης της μονάδας οπτικού δίσκου με τις υποδοχές στη διάταξη οπτικού δίσκου και κουμπώστε τη στεφάνη συγκράτησης της μονάδας οπτικού δίσκου στη σωστή θέση.
- 4 Περάστε συρτά τη διάταξη της μονάδας οπτικού δίσκου μέσα στην υποδοχή της τόσο ώστε να εφαρμόσει πλήρως.
- 5 Επανατοποθετήστε τη βίδα που συγκρατεί τη διάταξη της μονάδας οπτικού δίσκου στη βάση του πλαισίου της οθόνης.

Μετέπειτα απαιτούμενες ενέργειες

- 1 Επανατοποθετήστε το [πίσω κάλυμμα](#).
- 2 Ακολουθήστε τη διαδικασία από το βήμα 3 έως το βήμα 5 που περιγράφεται στην ενότητα «Επανατοποθέτηση της [διάταξης της βάσης](#)».

Αφαίρεση της μονάδας (των μονάδων) μνήμης

 **ΠΡΟΕΙΔΟΠΟΙΗΣΗ:** Προτού εκτελέσετε οποιαδήποτε εργασία στο εσωτερικό του υπολογιστή σας, διαβάστε τις πληροφορίες που παραλάβατε μαζί του και αφορούν για θέματα ασφάλειας και ακολουθήστε τα βήματα που περιγράφει η ενότητα [Πριν από την εκτέλεση εργασιών στο εσωτερικό του υπολογιστή σας](#). Μετά την εκτέλεση εργασιών στο εσωτερικό του υπολογιστή σας, ακολουθήστε τις οδηγίες που αναφέρει η ενότητα [Μετά την εκτέλεση εργασιών στο εσωτερικό του υπολογιστή σας](#). Για περισσότερες άριστες πρακτικές σε θέματα ασφάλειας, ανατρέξτε στην αρχική σελίδα του ιστοτόπου για τη συμμόρφωση προς τις κανονιστικές διατάξεις στη διεύθυνση dell.com/regulatory_compliance.

Προαπαιτούμενες ενέργειες

- 1 Ακολουθήστε τη διαδικασία από το βήμα 1 έως το βήμα 5 που περιγράφεται στην ενότητα «Αφαίρεση της [διάταξης της βάσης](#)».
- 2 Αφαιρέστε το [πίσω κάλυμμα](#).

Διαδικασία

- 1 Χρησιμοποιώντας τη συρόμενη γλωττίδα μετακινήστε συρτά τη θωράκιση της μονάδας μνήμης και αφαιρέστε την από τη θωράκιση της πλακέτας συστήματος.

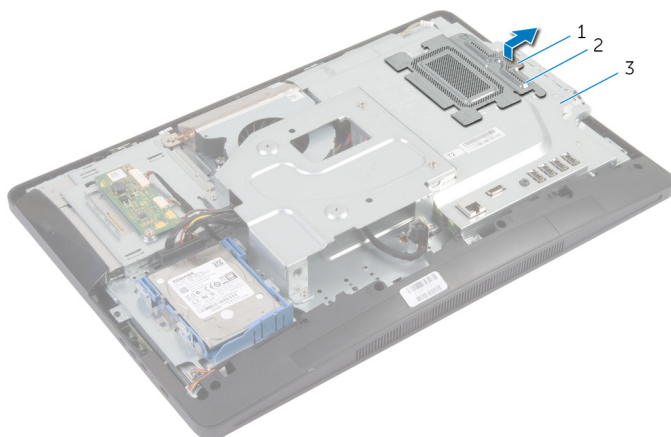

- | | | | |
|---|------------------------------|---|-------------------------|
| 1 | συρόμενη γλωττίδα | 2 | θωράκιση μονάδας μνήμης |
| 3 | θωράκιση πλακέτας συστήματος | | |

- 2 Με τα δάχτυλά σας ξεσφηνώστε και ανοίξτε τους συνδετήρες συγκράτησης στο κάθε άκρο της υποδοχής της μονάδας μνήμης τόσο ώστε να ανασηκωθεί η μονάδα.

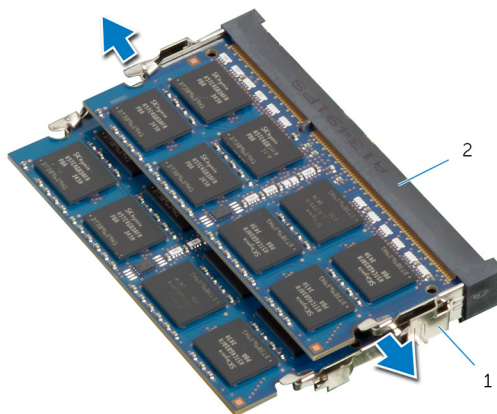

- | | | | |
|---|----------------------------|---|------------------------|
| 1 | συνδετήρες συγκράτησης (2) | 2 | υποδοχή μονάδας μνήμης |
|---|----------------------------|---|------------------------|

3 Αφαιρέστε τη μονάδα μνήμης από την υποδοχή της.

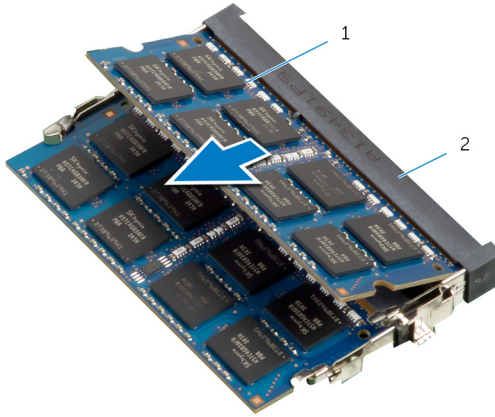

1 μονάδα μνήμης

2 υποδοχή μονάδας μνήμης

Επανατοποθέτηση της μονάδας (των μονάδων) μνήμης



ΠΡΟΕΙΔΟΠΟΙΗΣΗ: Προτού εκτελέσετε οποιαδήποτε εργασία στο εσωτερικό του υπολογιστή σας, διαβάστε τις πληροφορίες που παραλάβετε μαζί του και αφορούν για θέματα ασφάλειας και ακολουθήστε τα βήματα που περιγράφει η ενότητα [Πριν από την εκτέλεση εργασιών στο εσωτερικό του υπολογιστή σας](#). Μετά την εκτέλεση εργασιών στο εσωτερικό του υπολογιστή σας, ακολουθήστε τις οδηγίες που αναφέρει η ενότητα [Μετά την εκτέλεση εργασιών στο εσωτερικό του υπολογιστή σας](#). Για περισσότερες άριστες πρακτικές σε θέματα ασφάλειας, ανατρέξτε στην αρχική σελίδα του ιστοτόπου για τη συμμόρφωση προς τις κανονιστικές διατάξεις στη διεύθυνση dell.com/regulatory_compliance.

Διαδικασία

 **ΣΗΜΕΙΩΣΗ:** Αν πρόκειται να εγκαταστήσετε μόνο μία μονάδα μνήμης, περάστε την μέσα στην υποδοχή με τη σήμανση DIMM1.

- 1 Ευθυγραμμίστε την εγκοπή στη μονάδα μνήμης με τη γλωττίδα στην υποδοχή της.
- 2 Περάστε τη μονάδα μνήμης μέσα στην υποδοχή της και πιέστε την προς τα κάτω τόσο ώστε να κουμπώσει στη σωστή θέση και να ακουστεί το χαρακτηριστικό κλικ.

 **ΣΗΜΕΙΩΣΗ:** Αν δεν ακουστεί το χαρακτηριστικό κλικ, αφαιρέστε τη μονάδα μνήμης και εγκαταστήστε την ξανά.

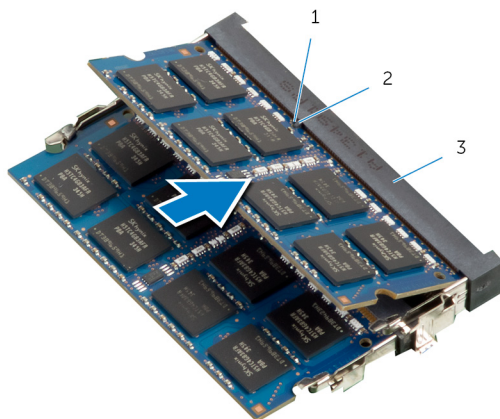

1 εγκοπή

2 γλωττίδα

3 υποδοχή μονάδας μνήμης

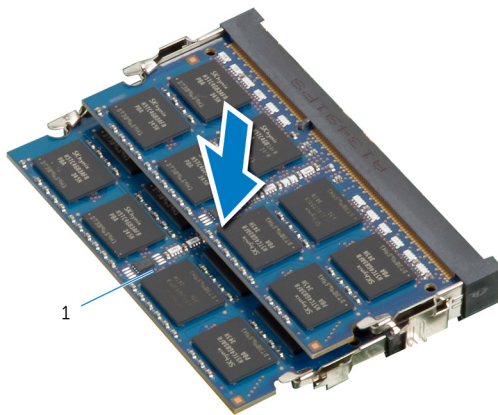

1 μονάδα μνήμης

- 3 Περάστε συρτά τις γλωττίδες στη θωράκιση της μονάδας μνήμης κάτω από τις γλωττίδες στη θωράκιση της πλακέτας συστήματος έτσι ώστε να εφαρμόσει πλήρως και να ασφαλίσει η θωράκιση της μονάδας μνήμης.

Μετάπειτα απαιτούμενες ενέργειες

- 1 Επανατοποθετήστε το [πίσω κάλυμμα](#).
- 2 Ακολουθήστε τη διαδικασία από το βήμα 3 έως το βήμα 5 που περιγράφεται στην ενότητα «Επανατοποθέτηση της [διάταξης της βάσης](#)».

Αφαίρεση της πλακέτας των κουμπιών ρύθμισης

 **ΠΡΟΕΙΔΟΠΟΙΗΣΗ:** Προτού εκτελέσετε οποιαδήποτε εργασία στο εσωτερικό του υπολογιστή σας, διαβάστε τις πληροφορίες που παραλάβετε μαζί του και αφορούν για θέματα ασφάλειας και ακολουθήστε τα βήματα που περιγράφει η ενότητα [Πριν από την εκτέλεση εργασιών στο εσωτερικό του υπολογιστή σας](#). Μετά την εκτέλεση εργασιών στο εσωτερικό του υπολογιστή σας, ακολουθήστε τις οδηγίες που αναφέρει η ενότητα [Μετά την εκτέλεση εργασιών στο εσωτερικό του υπολογιστή σας](#). Για περισσότερες άριστες πρακτικές σε θέματα ασφάλειας, ανατρέξτε στην αρχική σελίδα του ιστοτόπου για τη συμμόρφωση προς τις κανονιστικές διατάξεις στη διεύθυνση dell.com/regulatory_compliance.

Προαπαιτούμενες ενέργειες

- 1 Ακολουθήστε τη διαδικασία από το βήμα 1 έως το βήμα 5 που περιγράφεται στην ενότητα «Αφαίρεση της [διάταξης της βάσης](#)».
- 2 Αφαιρέστε το [πίσω κάλυμμα](#).

Διαδικασία

- 1 Με μια πλαστική σφήνα ξεκολλήστε τη μεμβράνη Mylar για να αποδεσμεύσετε την πλακέτα των κουμπιών ρύθμισης από την υποδοχή στη στεφάνη συγκράτησης της οθόνης.
- 2 Αποσυνδέστε από την πλακέτα των κουμπιών ρύθμισης το καλώδιό της.

- 3** Σηκώστε την πλακέτα των κουμπιών ρύθμισης και αφαιρέστε την από τη στεφάνη συγκράτησης της οθόνης.

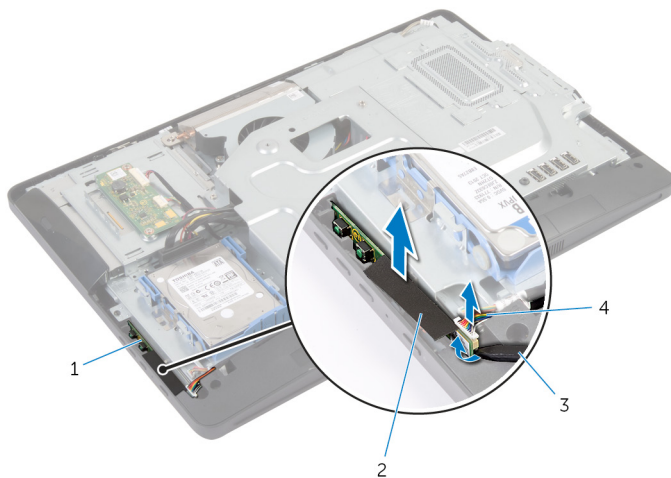

1 πλακέτα κουμπιών ρύθμισης

2 μεμβράνη Mylar

3 πλαστική σφήνα

4 καλώδιο πλακέτας κουμπιών ρύθμισης

Επανατοποθέτηση της πλακέτας των κουμπιών ρύθμισης



ΠΡΟΕΙΔΟΠΟΙΗΣΗ: Προτού εκτελέσετε οποιαδήποτε εργασία στο εσωτερικό του υπολογιστή σας, διαβάστε τις πληροφορίες που παραλάβατε μαζί του και αφορούν για θέματα ασφάλειας και ακολουθήστε τα βήματα που περιγράφει η ενότητα [Πριν από την εκτέλεση εργασιών στο εσωτερικό του υπολογιστή σας](#). Μετά την εκτέλεση εργασιών στο εσωτερικό του υπολογιστή σας, ακολουθήστε τις οδηγίες που αναφέρει η ενότητα [Μετά την εκτέλεση εργασιών στο εσωτερικό του υπολογιστή σας](#). Για περισσότερες άριστες πρακτικές σε θέματα ασφάλειας, ανατρέξτε στην αρχική σελίδα του ιστοτόπου για τη συμμόρφωση προς τις κανονιστικές διατάξεις στη διεύθυνση dell.com/regulatory_compliance.

Διαδικασία

- 1 Συνδέστε στην πλακέτα των κουμπιών ρύθμισης το καλώδιό της.
- 2 Περάστε συρτά την πλακέτα των κουμπιών ρύθμισης μέσα στην υποδοχή στη στεφάνη συγκράτησης της οθόνης και κολλήστε τη μεμβράνη Mylar στη στεφάνη.

Μετέπειτα απαιτούμενες ενέργειες

- 1 Επανατοποθετήστε το [πίσω κάλυμμα](#).
- 2 Ακολουθήστε τη διαδικασία από το βήμα 3 έως το βήμα 5 που περιγράφεται στην ενότητα «Επανατοποθέτηση της [διάταξης της βάσης](#)».

Αφαίρεση της πλακέτας του μετατροπέα



ΠΡΟΕΙΔΟΠΟΙΗΣΗ: Προτού εκτελέσετε οποιαδήποτε εργασία στο εσωτερικό του υπολογιστή σας, διαβάστε τις πληροφορίες που παραλάβετε μαζί του και αφορούν για θέματα ασφάλειας και ακολουθήστε τα βήματα που περιγράφει η ενότητα [Πριν από την εκτέλεση εργασιών στο εσωτερικό του υπολογιστή σας](#). Μετά την εκτέλεση εργασιών στο εσωτερικό του υπολογιστή σας, ακολουθήστε τις οδηγίες που αναφέρει η ενότητα [Μετά την εκτέλεση εργασιών στο εσωτερικό του υπολογιστή σας](#). Για περισσότερες άριστες πρακτικές σε θέματα ασφάλειας, ανατρέξτε στην αρχική σελίδα του ιστοτόπου για τη συμμόρφωση προς τις κανονιστικές διατάξεις στη διεύθυνση dell.com/regulatory_compliance.

Προαπαιτούμενες ενέργειες

- 1 Ακολουθήστε τη διαδικασία από το βήμα 1 έως το βήμα 5 που περιγράφεται στην ενότητα «Αφαίρεση της [διάταξης της βάσης](#)».
- 2 Αφαιρέστε το [πίσω κάλυμμα](#).

Διαδικασία

- 1 Αποσυνδέστε από την πλακέτα του μετατροπέα τα καλώδιά της.
- 2 Αφαιρέστε τις βίδες που συγκρατούν την πλακέτα του μετατροπέα στη βάση του πλαισίου της οθόνης.

- 3** Σηκώστε την πλακέτα του μετατροπέα και αφαιρέστε την από τη βάση του πλαισίου της οθόνης.

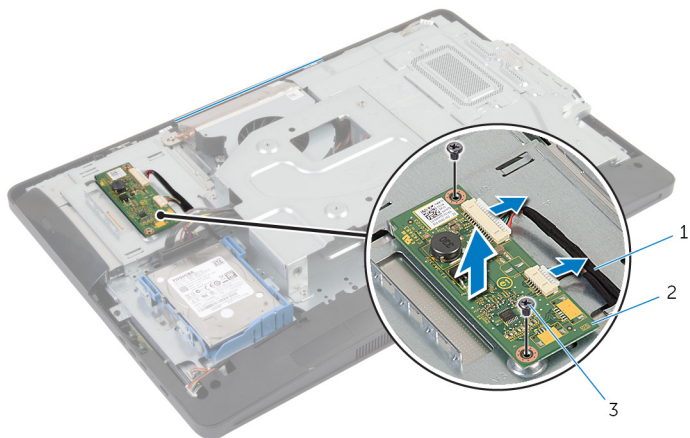

- 1 καλώδια πλακέτας μετατροπέα 2 πλακέτα μετατροπέα
(2)
- 3 βίδες (2)

Επανατοποθέτηση της πλακέτας του μετατροπέα



ΠΡΟΕΙΔΟΠΟΙΗΣΗ: Προτού εκτελέσετε οποιαδήποτε εργασία στο εσωτερικό του υπολογιστή σας, διαβάστε τις πληροφορίες που παραλάβατε μαζί του και αφορούν για θέματα ασφάλειας και ακολουθήστε τα βήματα που περιγράφει η ενότητα [Πριν από την εκτέλεση εργασιών στο εσωτερικό του υπολογιστή σας](#). Μετά την εκτέλεση εργασιών στο εσωτερικό του υπολογιστή σας, ακολουθήστε τις οδηγίες που αναφέρει η ενότητα [Μετά την εκτέλεση εργασιών στο εσωτερικό του υπολογιστή σας](#). Για περισσότερες άριστες πρακτικές σε θέματα ασφάλειας, ανατρέξτε στην αρχική σελίδα του ιστοτόπου για τη συμμόρφωση προς τις κανονιστικές διατάξεις στη διεύθυνση dell.com/regulatory_compliance.

Διαδικασία

- 1 Ευθυγραμμίστε τις οπές για τις βίδες στην πλακέτα του μετατροπέα με τις οπές για τις βίδες στη βάση του πλαισίου της οθόνης.
- 2 Επανατοποθετήστε τις βίδες που συγκρατούν την πλακέτα του μετατροπέα στη βάση του πλαισίου της οθόνης.
- 3 Συνδέστε στην πλακέτα του μετατροπέα τα καλώδιά της.

Μετέπειτα απαιτούμενες ενέργειες

- 1 Επανατοποθετήστε το [πίσω κάλυμμα](#).
- 2 Ακολουθήστε τη διαδικασία από το βήμα 3 έως το βήμα 5 που περιγράφεται στην ενότητα «Επανατοποθέτηση της [διάταξης της βάσης](#)».

Αφαίρεση της θωράκισης της πλακέτας συστήματος



ΠΡΟΕΙΔΟΠΟΙΗΣΗ: Προτού εκτελέσετε οποιαδήποτε εργασία στο εσωτερικό του υπολογιστή σας, διαβάστε τις πληροφορίες που παραλάβατε μαζί του και αφορούν για θέματα ασφάλειας και ακολουθήστε τα βήματα που περιγράφει η ενότητα [Πριν από την εκτέλεση εργασιών στο εσωτερικό του υπολογιστή σας](#). Μετά την εκτέλεση εργασιών στο εσωτερικό του υπολογιστή σας, ακολουθήστε τις οδηγίες που αναφέρει η ενότητα [Μετά την εκτέλεση εργασιών στο εσωτερικό του υπολογιστή σας](#). Για περισσότερες άριστες πρακτικές σε θέματα ασφάλειας, ανατρέξτε στην αρχική σελίδα του ιστοτόπου για τη συμμόρφωση προς τις κανονιστικές διατάξεις στη διεύθυνση dell.com/regulatory_compliance.

Προαπαιτούμενες ενέργειες

- 1 Ακολουθήστε τη διαδικασία από το βήμα 1 έως το βήμα 5 που περιγράφεται στην ενότητα «Αφαίρεση της [διάταξης της βάσης](#)».
- 2 Αφαιρέστε το [πίσω κάλυμμα](#).

Διαδικασία

- 1 Αφαιρέστε τις βίδες που συγκρατούν τη θωράκιση της πλακέτας συστήματος στη βάση του πλαισίου της οθόνης.
- 2 Σηκώστε γυρνά τη θωράκιση της πλακέτας συστήματος και αφαιρέστε την από τη βάση του πλαισίου της οθόνης.

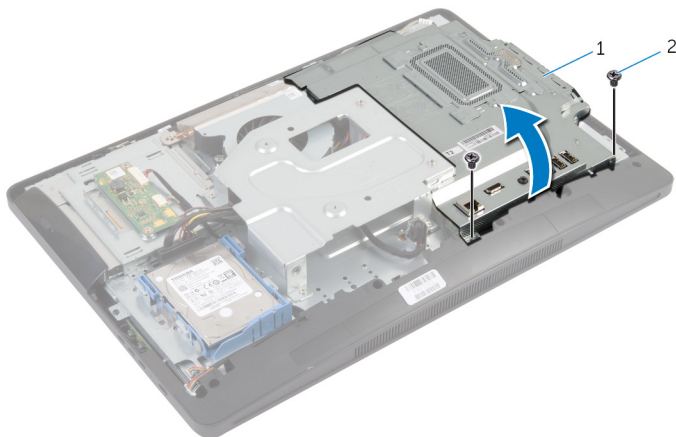

1 θωράκιση πλακέτας
συστήματος

2 βίδες (2)

Επανατοποθέτηση της θωράκισης της πλακέτας συστήματος



ΠΡΟΕΙΔΟΠΟΙΗΣΗ: Προτού εκτελέσετε οποιαδήποτε εργασία στο εσωτερικό του υπολογιστή σας, διαβάστε τις πληροφορίες που παραλάβατε μαζί του και αφορούν για θέματα ασφάλειας και ακολουθήστε τα βήματα που περιγράφει η ενότητα [Πριν από την εκτέλεση εργασιών στο εσωτερικό του υπολογιστή σας](#). Μετά την εκτέλεση εργασιών στο εσωτερικό του υπολογιστή σας, ακολουθήστε τις οδηγίες που αναφέρει η ενότητα [Μετά την εκτέλεση εργασιών στο εσωτερικό του υπολογιστή σας](#). Για περισσότερες άριστες πρακτικές σε θέματα ασφάλειας, ανατρέξτε στην αρχική σελίδα του ιστοτόπου για τη συμμόρφωση προς τις κανονιστικές διατάξεις στη διεύθυνση dell.com/regulatory_compliance.

Διαδικασία

- 1 Περάστε συρτά τις υποδοχές στη θωράκιση της πλακέτας συστήματος μέσα στις θύρες στην πλακέτα συστήματος.
- 2 Ευθυγραμμίστε τις οπές για τις βίδες στην πλακέτα συστήματος με τις οπές για τις βίδες στη βάση του πλαισίου της οθόνης.
- 3 Επανατοποθετήστε τις βίδες που συγκρατούν τη θωράκιση της πλακέτας συστήματος στη βάση του πλαισίου της οθόνης.

Μετέπειτα απαιτούμενες ενέργειες

- 1 Επανατοποθετήστε το [πίσω κάλυμμα](#).
- 2 Ακολουθήστε τη διαδικασία από το βήμα 3 έως το βήμα 5 που περιγράφεται στην ενότητα «Επανατοποθέτηση της [διάταξης της βάσης](#)».

Αφαίρεση της κεραίας

 **ΠΡΟΕΙΔΟΠΟΙΗΣΗ:** Προτού εκτελέσετε οποιαδήποτε εργασία στο εσωτερικό του υπολογιστή σας, διαβάστε τις πληροφορίες που παραλάβατε μαζί του και αφορούν για θέματα ασφάλειας και ακολουθήστε τα βήματα που περιγράφει η ενότητα [Πριν από την εκτέλεση εργασιών στο εσωτερικό του υπολογιστή σας](#). Μετά την εκτέλεση εργασιών στο εσωτερικό του υπολογιστή σας, ακολουθήστε τις οδηγίες που αναφέρει η ενότητα [Μετά την εκτέλεση εργασιών στο εσωτερικό του υπολογιστή σας](#). Για περισσότερες άριστες πρακτικές σε θέματα ασφάλειας, ανατρέξτε στην αρχική σελίδα του ιστοτόπου για τη συμμόρφωση προς τις κανονιστικές διατάξεις στη διεύθυνση dell.com/regulatory_compliance.

Προαπαιτούμενες ενέργειες

- 1 Ακολουθήστε τη διαδικασία από το βήμα 1 έως το βήμα 5 που περιγράφεται στην ενότητα «Αφαίρεση της [διάταξης της βάσης](#)».
- 2 Αφαιρέστε το [πίσω κάλυμμα](#).
- 3 Αφαιρέστε τη [θωράκιση της πλακέτας συστήματος](#).

Διαδικασία

- 1 Σημειώστε τη διαδρομή του καλωδίου της κάμερας και αφαιρέστε το από τους οδηγούς της διαδρομής του στη βάση του πλαισίου της οθόνης.
- 2 Σημειώστε τη θέση των κεραιών και ξεσφηνώστε τες από τη βάση του πλαισίου της οθόνης.
- 3 Σημειώστε τη διαδρομή των καλωδίων των κεραιών και αποσυνδέστε τα από την κάρτα ασύρματης επικοινωνίας.
- 4 Αφαιρέστε τα καλώδια των κεραιών κάτω από το καλώδιο της κάμερας.

- 5 Σηκώστε τις κεραίες μαζί με τα καλώδια και αφαιρέστε τα από τη βάση του πλαισίου της οθόνης.

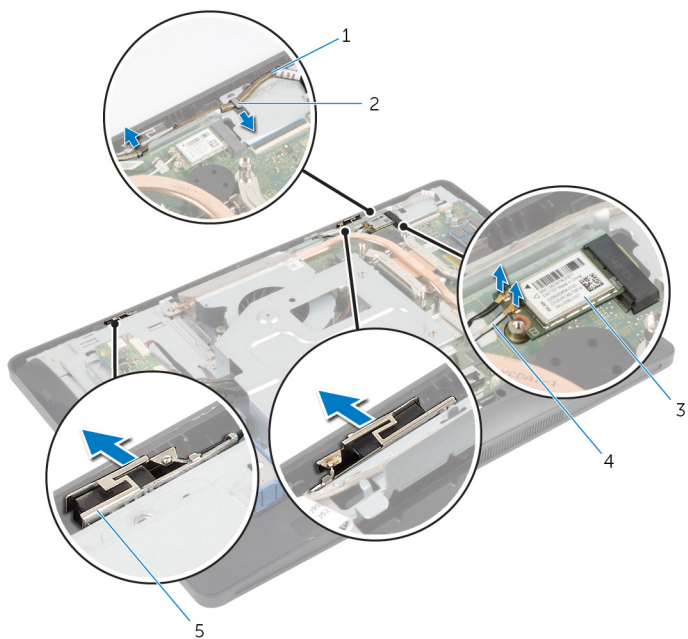

- | | | | |
|---|------------------------------|---|---------------------|
| 1 | καλώδιο κάμερας | 2 | οδηγός διαδρομής |
| 3 | κάρτα ασύρματης επικοινωνίας | 4 | καλώδια κεραιών (2) |
| 5 | κεραίες (2) | | |

Επανατοποθέτηση της κεραίας

 **ΠΡΟΕΙΔΟΠΟΙΗΣΗ:** Προτού εκτελέσετε οποιαδήποτε εργασία στο εσωτερικό του υπολογιστή σας, διαβάστε τις πληροφορίες που παραλάβατε μαζί του και αφορούν για θέματα ασφάλειας και ακολουθήστε τα βήματα που περιγράφει η ενότητα [Πριν από την εκτέλεση εργασιών στο εσωτερικό του υπολογιστή σας](#). Μετά την εκτέλεση εργασιών στο εσωτερικό του υπολογιστή σας, ακολουθήστε τις οδηγίες που αναφέρει η ενότητα [Μετά την εκτέλεση εργασιών στο εσωτερικό του υπολογιστή σας](#). Για περισσότερες άριστες πρακτικές σε θέματα ασφάλειας, ανατρέξτε στην αρχική σελίδα του ιστοτόπου για τη συμμόρφωση προς τις κανονιστικές διατάξεις στη διεύθυνση dell.com/regulatory_compliance.

Διαδικασία

- 1 Ευθυγραμμίστε και κολλήστε τις κεραίες στη βάση του πλαισίου της οθόνης.
- 2 Περάστε τα καλώδια των κεραιών στη διαδρομή τους κάτω από το καλώδιο της κάμερας και συνδέστε τα καλώδια στην κάρτα ασύρματης επικοινωνίας.
- 3 Περάστε το καλώδιο της κάμερας μέσα από τους οδηγούς της διαδρομής του στη βάση του πλαισίου της οθόνης.

Μετέπειτα απαιτούμενες ενέργειες

- 1 Επανατοποθετήστε τη [θωράκιση της πλακέτας συστήματος](#).
- 2 Επανατοποθετήστε το [πίσω κάλυμμα](#).
- 3 Ακολουθήστε τη διαδικασία από το βήμα 3 έως το βήμα 5 που περιγράφεται στην ενότητα «Επανατοποθέτηση της [διάταξης της βάσης](#)».

Αφαίρεση του υποστηρίγματος της βάσης στήριξης VESA



ΠΡΟΕΙΔΟΠΟΙΗΣΗ: Προτού εκτελέσετε οποιαδήποτε εργασία στο εσωτερικό του υπολογιστή σας, διαβάστε τις πληροφορίες που παραλάβατε μαζί του και αφορούν για θέματα ασφάλειας και ακολουθήστε τα βήματα που περιγράφει η ενότητα [Πριν από την εκτέλεση εργασιών στο εσωτερικό του υπολογιστή σας](#). Μετά την εκτέλεση εργασιών στο εσωτερικό του υπολογιστή σας, ακολουθήστε τις οδηγίες που αναφέρει η ενότητα [Μετά την εκτέλεση εργασιών στο εσωτερικό του υπολογιστή σας](#). Για περισσότερες άριστες πρακτικές σε θέματα ασφάλειας, ανατρέξτε στην αρχική σελίδα του ιστοτόπου για τη συμμόρφωση προς τις κανονιστικές διατάξεις στη διεύθυνση dell.com/regulatory_compliance.

Προαπαιτούμενες ενέργειες

- 1 Ακολουθήστε τη διαδικασία από το βήμα 1 έως το βήμα 5 που περιγράφεται στην ενότητα «Αφαίρεση της [διάταξης της βάσης](#)».
- 2 Αφαιρέστε το [πίσω κάλυμμα](#).
- 3 Αφαιρέστε τη [θωράκιση της πλακέτας συστήματος](#).

Διαδικασία

- 1 Αφαιρέστε τις βίδες που συγκρατούν το υποστήριγμα της βάσης στήριξης VESA στη βάση του πλαισίου της οθόνης.
- 2 Σηκώστε το υποστήριγμα της βάσης στήριξης VESA και αφαιρέστε το από τη βάση του πλαισίου της οθόνης.

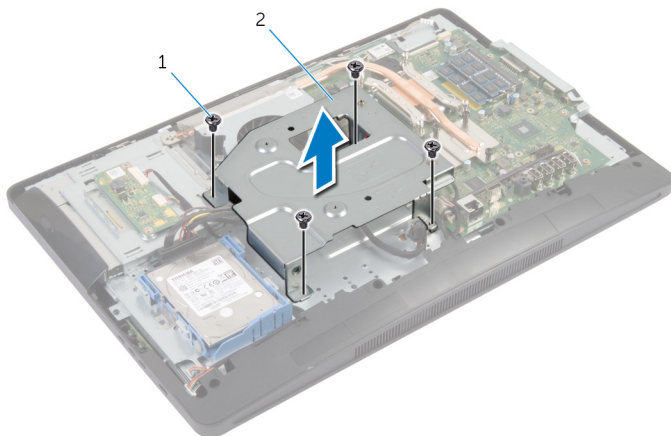

1 βίδες (4)

2 υποστήριγμα βάσης στήριξης VESA

Επανατοποθέτηση του υποστηρίγματος της βάσης στήριξης VESA



ΠΡΟΕΙΔΟΠΟΙΗΣΗ: Προτού εκτελέσετε οποιαδήποτε εργασία στο εσωτερικό του υπολογιστή σας, διαβάστε τις πληροφορίες που παραλάβετε μαζί του και αφορούν για θέματα ασφάλειας και ακολουθήστε τα βήματα που περιγράφει η ενότητα [Πριν από την εκτέλεση εργασιών στο εσωτερικό του υπολογιστή σας](#). Μετά την εκτέλεση εργασιών στο εσωτερικό του υπολογιστή σας, ακολουθήστε τις οδηγίες που αναφέρει η ενότητα [Μετά την εκτέλεση εργασιών στο εσωτερικό του υπολογιστή σας](#). Για περισσότερες άριστες πρακτικές σε θέματα ασφάλειας, ανατρέξτε στην αρχική σελίδα του ιστοτόπου για τη συμμόρφωση προς τις κανονιστικές διατάξεις στη διεύθυνση dell.com/regulatory_compliance.

Διαδικασία

- 1 Ευθυγραμμίστε τις οπές για τις βίδες στο υποστήριγμα της βάσης στήριξης VESA με τις οπές για τις βίδες στη βάση του πλαισίου της οθόνης.
- 2 Επανατοποθετήστε τις βίδες που συγκρατούν το υποστήριγμα της βάσης στήριξης VESA στη βάση του πλαισίου της οθόνης.

Μετάπειτα απαιτούμενες ενέργειες

- 1 Επανατοποθετήστε τη [θωράκιση της πλακέτας συστήματος](#).
- 2 Επανατοποθετήστε το [πίσω κάλυμμα](#).
- 3 Ακολουθήστε τη διαδικασία από το βήμα 3 έως το βήμα 5 που περιγράφεται στην ενότητα «Επανατοποθέτηση της [διάταξης της βάσης](#)».

Αφαίρεση του καλύμματος των ηχείων



ΠΡΟΕΙΔΟΠΟΙΗΣΗ: Προτού εκτελέσετε οποιαδήποτε εργασία στο εσωτερικό του υπολογιστή σας, διαβάστε τις πληροφορίες που παραλάβατε μαζί του και αφορούν για θέματα ασφάλειας και ακολουθήστε τα βήματα που περιγράφει η ενότητα [Πριν από την εκτέλεση εργασιών στο εσωτερικό του υπολογιστή σας](#). Μετά την εκτέλεση εργασιών στο εσωτερικό του υπολογιστή σας, ακολουθήστε τις οδηγίες που αναφέρει η ενότητα [Μετά την εκτέλεση εργασιών στο εσωτερικό του υπολογιστή σας](#). Για περισσότερες άριστες πρακτικές σε θέματα ασφάλειας, ανατρέξτε στην αρχική σελίδα του ιστοτόπου για τη συμμόρφωση προς τις κανονιστικές διατάξεις στη διεύθυνση dell.com/regulatory_compliance.

Προαπαιτούμενες ενέργειες

- 1 Ακολουθήστε τη διαδικασία από το βήμα 1 έως το βήμα 5 που περιγράφεται στην ενότητα «Αφαίρεση της [διάταξης της βάσης](#)».
- 2 Αφαιρέστε το [πίσω κάλυμμα](#).

Διαδικασία

- 1 Αφαιρέστε τις βίδες που συγκρατούν το κάλυμμα των ηχείων στη στεφάνη συγκράτησης της οθόνης.
- 2 Σηκώστε το κάλυμμα των ηχείων και αφαιρέστε το από τη στεφάνη συγκράτησης της οθόνης.

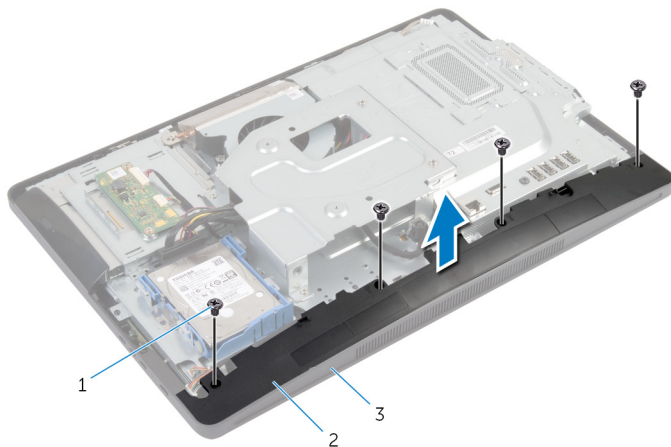

- | | | | |
|---|----------------------------|---|----------------|
| 1 | βίδες (4) | 2 | κάλυμμα ηχείων |
| 3 | στεφάνη συγκράτησης οθόνης | | |

Επανατοποθέτηση του καλύμματος των ηχείων

 **ΠΡΟΕΙΔΟΠΟΙΗΣΗ:** Προτού εκτελέσετε οποιαδήποτε εργασία στο εσωτερικό του υπολογιστή σας, διαβάστε τις πληροφορίες που παραλάβατε μαζί του και αφορούν για θέματα ασφάλειας και ακολουθήστε τα βήματα που περιγράφει η ενότητα [Πριν από την εκτέλεση εργασιών στο εσωτερικό του υπολογιστή σας](#). Μετά την εκτέλεση εργασιών στο εσωτερικό του υπολογιστή σας, ακολουθήστε τις οδηγίες που αναφέρει η ενότητα [Μετά την εκτέλεση εργασιών στο εσωτερικό του υπολογιστή σας](#). Για περισσότερες άριστες πρακτικές σε θέματα ασφάλειας, ανατρέξτε στην αρχική σελίδα του ιστοτόπου για τη συμμόρφωση προς τις κανονιστικές διατάξεις στη διεύθυνση dell.com/regulatory_compliance.

Διαδικασία

- 1 Ευθυγραμμίστε τις οπές για τις βίδες στο κάλυμμα των ηχείων με τις οπές για τις βίδες στη στεφάνη συγκράτησης της οθόνης.
- 2 Επανατοποθετήστε τις βίδες που συγκρατούν το κάλυμμα των ηχείων στη στεφάνη συγκράτησης της οθόνης.

Μετέπειτα απαιτούμενες ενέργειες

- 1 Επανατοποθετήστε το [πίσω κάλυμμα](#).
- 2 Ακολουθήστε τη διαδικασία από το βήμα 3 έως το βήμα 5 που περιγράφεται στην ενότητα «Επανατοποθέτηση της [διάταξης της βάσης](#)».

Αφαίρεση του μικροφώνου

 **ΠΡΟΕΙΔΟΠΟΙΗΣΗ:** Προτού εκτελέσετε οποιαδήποτε εργασία στο εσωτερικό του υπολογιστή σας, διαβάστε τις πληροφορίες που παραλάβατε μαζί του και αφορούν για θέματα ασφάλειας και ακολουθήστε τα βήματα που περιγράφει η ενότητα [Πριν από την εκτέλεση εργασιών στο εσωτερικό του υπολογιστή σας](#). Μετά την εκτέλεση εργασιών στο εσωτερικό του υπολογιστή σας, ακολουθήστε τις οδηγίες που αναφέρει η ενότητα [Μετά την εκτέλεση εργασιών στο εσωτερικό του υπολογιστή σας](#). Για περισσότερες άριστες πρακτικές σε θέματα ασφάλειας, ανατρέξτε στην αρχική σελίδα του ιστοτόπου για τη συμμόρφωση προς τις κανονιστικές διατάξεις στη διεύθυνση dell.com/regulatory_compliance.

Προαπαιτούμενες ενέργειες

 **ΣΗΜΕΙΩΣΗ:** Οι οδηγίες ισχύουν μόνο για υπολογιστή με οθόνη αφής.

- 1 Ακολουθήστε τη διαδικασία από το βήμα 1 έως το βήμα 5 που περιγράφεται στην ενότητα «Αφαίρεση της [διάταξης της βάσης](#)».
- 2 Αφαιρέστε το [πίσω κάλυμμα](#).

Διαδικασία

- 1 Αφαιρέστε τη βίδα που συγκρατεί το υποστήριγμα της μονάδας του μικροφώνου στη στεφάνη συγκράτησης της οθόνης.
- 2 Σηκώστε τη διάταξη της μονάδας του μικροφώνου και ύστερα αποσυνδέστε το καλώδιο του μικροφώνου από τη μονάδα του μικροφώνου.
- 3 Αφαιρέστε τη βίδα που συγκρατεί στη μονάδα του μικροφώνου το υποστήριγμά της.

4 Αφαιρέστε από τη μονάδα του μικροφώνου το υποστήριγμά της.

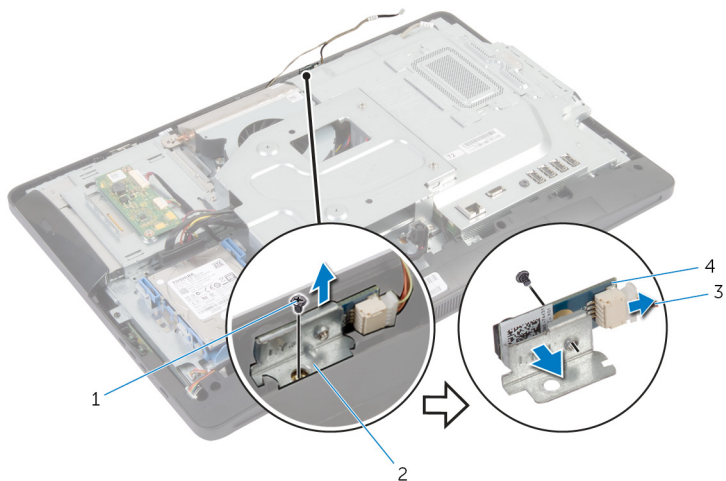

1 βίδες (2)

3 καλώδιο μικροφώνου

2 υποστήριγμα μονάδας
μικροφώνου

4 μονάδα μικροφώνου

Επανατοποθέτηση του μικροφώνου



ΠΡΟΕΙΔΟΠΟΙΗΣΗ: Προτού εκτελέσετε οποιαδήποτε εργασία στο εσωτερικό του υπολογιστή σας, διαβάστε τις πληροφορίες που παραλάβατε μαζί του και αφορούν για θέματα ασφάλειας και ακολουθήστε τα βήματα που περιγράφει η ενότητα [Πριν από την εκτέλεση εργασιών στο εσωτερικό του υπολογιστή σας](#). Μετά την εκτέλεση εργασιών στο εσωτερικό του υπολογιστή σας, ακολουθήστε τις οδηγίες που αναφέρει η ενότητα [Μετά την εκτέλεση εργασιών στο εσωτερικό του υπολογιστή σας](#). Για περισσότερες άριστες πρακτικές σε θέματα ασφάλειας, ανατρέξτε στην αρχική σελίδα του ιστοτόπου για τη συμμόρφωση προς τις κανονιστικές διατάξεις στη διεύθυνση dell.com/regulatory_compliance.

Διαδικασία

- 1 Ευθυγραμμίστε την οπή για τη βίδα στη μονάδα του μικροφώνου με την οπή για τη βίδα στο υποστήριγμα της μονάδας του μικροφώνου.
- 2 Επανατοποθετήστε τη βίδα που συγκρατεί στη μονάδα του μικροφώνου το υποστήριγμά της.
- 3 Συνδέστε το καλώδιο του μικροφώνου στον σύνδεσμό του στη μονάδα του μικροφώνου.
- 4 Ευθυγραμμίστε την οπή για τη βίδα στη μονάδα του μικροφώνου με την οπή για τη βίδα στη στεφάνη συγκράτησης της οθόνης.
- 5 Επανατοποθετήστε τη βίδα που συγκρατεί το υποστήριγμα της μονάδας του μικροφώνου στη στεφάνη συγκράτησης της οθόνης.

Μετέπειτα απαιτούμενες ενέργειες

- 1 Επανατοποθετήστε το [πίσω κάλυμμα](#).
- 2 Ακολουθήστε τη διαδικασία από το βήμα 3 έως το βήμα 5 που περιγράφεται στην ενότητα «Επανατοποθέτηση της [διάταξης της βάσης](#)».

Αφαίρεση της θύρας του προσαρμογέα ισχύος



ΠΡΟΕΙΔΟΠΟΙΗΣΗ: Προτού εκτελέσετε οποιαδήποτε εργασία στο εσωτερικό του υπολογιστή σας, διαβάστε τις πληροφορίες που παραλάβατε μαζί του και αφορούν για θέματα ασφάλειας και ακολουθήστε τα βήματα που περιγράφει η ενότητα [Πριν από την εκτέλεση εργασιών στο εσωτερικό του υπολογιστή σας](#). Μετά την εκτέλεση εργασιών στο εσωτερικό του υπολογιστή σας, ακολουθήστε τις οδηγίες που αναφέρει η ενότητα [Μετά την εκτέλεση εργασιών στο εσωτερικό του υπολογιστή σας](#). Για περισσότερες άριστες πρακτικές σε θέματα ασφάλειας, ανατρέξτε στην αρχική σελίδα του ιστοτόπου για τη συμμόρφωση προς τις κανονιστικές διατάξεις στη διεύθυνση dell.com/regulatory_compliance.

Προαπαιτούμενες ενέργειες

- 1 Ακολουθήστε τη διαδικασία από το βήμα 1 έως το βήμα 5 που περιγράφεται στην ενότητα «Αφαίρεση της [διάταξης της βάσης](#)».
- 2 Αφαιρέστε το [πίσω κάλυμμα](#).
- 3 Αφαιρέστε τη [θωράκιση της πλακέτας συστήματος](#).
- 4 Αφαιρέστε το [υποστήριγμα της βάσης στήριξης VESA](#).

Διαδικασία

- 1 Σημειώστε τη διαδρομή του καλωδίου της θύρας του προσαρμογέα ισχύος στην πλακέτα συστήματος.
- 2 Αποσυνδέστε το καλώδιο της θύρας του προσαρμογέα ισχύος από την πλακέτα συστήματος.
- 3 Αφαιρέστε τη βίδα που συγκρατεί τη θύρα του προσαρμογέα ισχύος στο υποστήριγμα στη βάση του πλαισίου της οθόνης.

- 4 Σηκώστε τη θύρα του προσαρμογέα ισχύος μαζί με το καλώδιο και αφαιρέστε τα από τη βάση του πλαισίου της οθόνης.

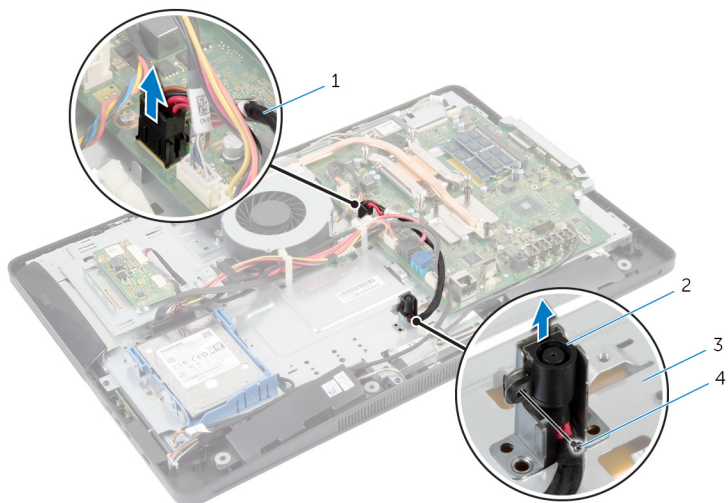

1 καλώδιο θύρας προσαρμογέα ισχύος

2 θύρα προσαρμογέα ισχύος

3 βάση πλαισίου οθόνης

4 βίδα

Επανατοποθέτηση της θύρας του προσαρμογέα ισχύος

 **ΠΡΟΕΙΔΟΠΟΙΗΣΗ:** Προτού εκτελέσετε οποιαδήποτε εργασία στο εσωτερικό του υπολογιστή σας, διαβάστε τις πληροφορίες που παραλάβατε μαζί του και αφορούν για θέματα ασφάλειας και ακολουθήστε τα βήματα που περιγράφει η ενότητα [Πριν από την εκτέλεση εργασιών στο εσωτερικό του υπολογιστή σας](#). Μετά την εκτέλεση εργασιών στο εσωτερικό του υπολογιστή σας, ακολουθήστε τις οδηγίες που αναφέρει η ενότητα [Μετά την εκτέλεση εργασιών στο εσωτερικό του υπολογιστή σας](#). Για περισσότερες άριστες πρακτικές σε θέματα ασφάλειας, ανατρέξτε στην αρχική σελίδα του ιστοτόπου για τη συμμόρφωση προς τις κανονιστικές διατάξεις στη διεύθυνση dell.com/regulatory_compliance.

Διαδικασία

- 1 Περάστε συρτά τη θύρα του προσαρμογέα ισχύος μέσα στο υποστήριγμα στη βάση του πλαισίου της οθόνης.
- 2 Ευθυγραμμίστε την οπή για τη βίδα στη θύρα του προσαρμογέα ισχύος με την οπή για τη βίδα στο υποστήριγμα στη βάση του πλαισίου της οθόνης.
- 3 Επανατοποθετήστε τη βίδα που συγκρατεί τη θύρα του προσαρμογέα ισχύος στο υποστήριγμα στη βάση του πλαισίου της οθόνης.
- 4 Περάστε το καλώδιο της θύρας του προσαρμογέα ισχύος στη διαδρομή του πάνω στην πλακέτα συστήματος και συνδέστε το στην πλακέτα.

Μετέπειτα απαιτούμενες ενέργειες

- 1 Επανατοποθετήστε το [υποστήριγμα της βάσης στήριξης VESA](#).
- 2 Επανατοποθετήστε τη [θωράκιση της πλακέτας συστήματος](#).
- 3 Επανατοποθετήστε το [πίσω κάλυμμα](#).
- 4 Ακολουθήστε τη διαδικασία από το βήμα 3 έως το βήμα 5 που περιγράφεται στην ενότητα «Επανατοποθέτηση της [διάταξης της βάσης](#)».

Αφαίρεση της κάρτας ασύρματης επικοινωνίας



ΠΡΟΕΙΔΟΠΟΙΗΣΗ: Προτού εκτελέσετε οποιαδήποτε εργασία στο εσωτερικό του υπολογιστή σας, διαβάστε τις πληροφορίες που παραλάβατε μαζί του και αφορούν για θέματα ασφάλειας και ακολουθήστε τα βήματα που περιγράφει η ενότητα [Πριν από την εκτέλεση εργασιών στο εσωτερικό του υπολογιστή σας](#). Μετά την εκτέλεση εργασιών στο εσωτερικό του υπολογιστή σας, ακολουθήστε τις οδηγίες που αναφέρει η ενότητα [Μετά την εκτέλεση εργασιών στο εσωτερικό του υπολογιστή σας](#). Για περισσότερες άριστες πρακτικές σε θέματα ασφάλειας, ανατρέξτε στην αρχική σελίδα του ιστοτόπου για τη συμμόρφωση προς τις κανονιστικές διατάξεις στη διεύθυνση dell.com/regulatory_compliance.

Προαπαιτούμενες ενέργειες

- 1 Ακολουθήστε τη διαδικασία από το βήμα 1 έως το βήμα 5 που περιγράφεται στην ενότητα «Αφαίρεση της [διάταξης της βάσης](#)».
- 2 Αφαιρέστε το [πίσω κάλυμμα](#).
- 3 Αφαιρέστε τη [θωράκιση της πλακέτας συστήματος](#).

Διαδικασία

- 1 Αποσυνδέστε τα καλώδια των κεραιών από την κάρτα ασύρματης επικοινωνίας.
- 2 Αφαιρέστε τη βίδα που συγκρατεί την κάρτα ασύρματης επικοινωνίας στην πλακέτα συστήματος.

- 3** Αφαιρέστε συρτά την κάρτα ασύρματης επικοινωνίας από την υποδοχή της στην πλακέτα συστήματος.

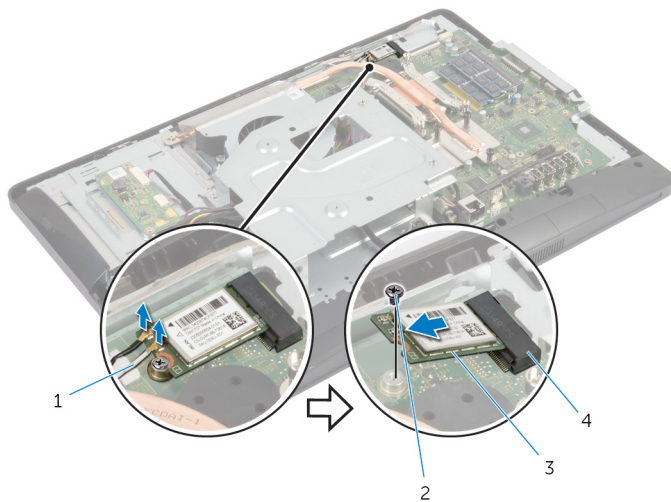

1 καλώδια κεραιών (2)

3 κάρτα ασύρματης επικοινωνίας

2 βίδα

4 υποδοχή κάρτας ασύρματης επικοινωνίας

Επανατοποθέτηση της κάρτας ασύρματης επικοινωνίας

⚠ ΠΡΟΕΙΔΟΠΟΙΗΣΗ: Προτού εκτελέσετε οποιαδήποτε εργασία στο εσωτερικό του υπολογιστή σας, διαβάστε τις πληροφορίες που παραλάβατε μαζί του και αφορούν για θέματα ασφάλειας και ακολουθήστε τα βήματα που περιγράφει η ενότητα [Πριν από την εκτέλεση εργασιών στο εσωτερικό του υπολογιστή σας](#). Μετά την εκτέλεση εργασιών στο εσωτερικό του υπολογιστή σας, ακολουθήστε τις οδηγίες που αναφέρει η ενότητα [Μετά την εκτέλεση εργασιών στο εσωτερικό του υπολογιστή σας](#). Για περισσότερες άριστες πρακτικές σε θέματα ασφάλειας, ανατρέξτε στην αρχική σελίδα του ιστοτόπου για τη συμμόρφωση προς τις κανονιστικές διατάξεις στη διεύθυνση dell.com/regulatory_compliance.

Διαδικασία

⚠ ΠΡΟΣΟΧΗ: Μην τοποθετήσετε καλώδια κάτω από την κάρτα ασύρματης επικοινωνίας για να μην πάθει ζημιά η κάρτα.

- 1 Ευθυγραμμίστε την εγκοπή στην κάρτα ασύρματης επικοινωνίας με τη γλωττίδα στην υποδοχή της κάρτας.
- 2 Περάστε γυρτά και συρτά την κάρτα ασύρματης επικοινωνίας μέσα στην υποδοχή της στην πλακέτα συστήματος.
- 3 Πιέστε προς τα κάτω το άλλο άκρο της κάρτας ασύρματης επικοινωνίας και επανατοποθετήστε τη βίδα που συγκρατεί την κάρτα στην πλακέτα συστήματος.
- 4 Συνδέστε τα καλώδια των κεραιών στην κάρτα ασύρματης επικοινωνίας. Στον πίνακα που ακολουθεί παρατίθεται η χρωματική κωδικοποίηση των καλωδίων των κεραιών για την κάρτα ασύρματης επικοινωνίας που υποστηρίζει ο υπολογιστής σας.

Σύνδεσμοι στη κάρτα ασύρματης επικοινωνίας	Χρώμα καλωδίου κεραίας
Κύριος (λευκό τρίγωνο)	Λευκό
Βοηθητικός (μαύρο τρίγωνο)	Μαύρο

Μετάπειτα απαιτούμενες ενέργειες

- 1 Επανατοποθετήστε τη [θωράκιση της πλακέτας συστήματος](#).
- 2 Επανατοποθετήστε το [πίσω κάλυμμα](#).
- 3 Ακολουθήστε τη διαδικασία από το βήμα 3 έως το βήμα 5 που περιγράφεται στην ενότητα «Επανατοποθέτηση της [διάταξης της βάσης](#)».

Αφαίρεση της ψύκτρας

 **ΠΡΟΕΙΔΟΠΟΙΗΣΗ:** Προτού εκτελέσετε οποιαδήποτε εργασία στο εσωτερικό του υπολογιστή σας, διαβάστε τις πληροφορίες που παραλάβατε μαζί του και αφορούν για θέματα ασφάλειας και ακολουθήστε τα βήματα που περιγράφει η ενότητα [Πριν από την εκτέλεση εργασιών στο εσωτερικό του υπολογιστή σας](#). Μετά την εκτέλεση εργασιών στο εσωτερικό του υπολογιστή σας, ακολουθήστε τις οδηγίες που αναφέρει η ενότητα [Μετά την εκτέλεση εργασιών στο εσωτερικό του υπολογιστή σας](#). Για περισσότερες άριστες πρακτικές σε θέματα ασφάλειας, ανατρέξτε στην αρχική σελίδα του ιστοτόπου για τη συμμόρφωση προς τις κανονιστικές διατάξεις στη διεύθυνση dell.com/regulatory_compliance.

 **ΠΡΟΕΙΔΟΠΟΙΗΣΗ:** Η ψύκτρα μπορεί να θερμανθεί στη διάρκεια της κανονικής λειτουργίας. Προτού την αγγίξετε, αφήστε να περάσει αρκετή ώρα για να κρυώσει.

 **ΠΡΟΣΟΧΗ:** Για να διασφαλίσετε τη μέγιστη ψύξη του επεξεργαστή, μην ακουμπάτε τις περιοχές μετάδοσης θερμότητας στην ψύκτρα. Το λίπος της επιδερμίδας σας μπορεί να μειώσει την ικανότητα μεταφοράς θερμότητας της θερμοαγωγίμης πάστας.

Προαπαιτούμενες ενέργειες

 **ΣΗΜΕΙΩΣΗ:** Η εμφάνιση της ψύκτρας μπορεί να είναι διαφορετική στον υπολογιστή σας ανάλογα με τη συνδεσμολογία που παραγγείλατε.

- 1 Ακολουθήστε τη διαδικασία από το βήμα 1 έως το βήμα 5 που περιγράφεται στην ενότητα «Αφαίρεση της [διάταξης της βάσης](#)».
- 2 Αφαιρέστε το [πίσω κάλυμμα](#).
- 3 Αφαιρέστε τη [θωράκιση της πλακέτας συστήματος](#).

Διαδικασία

- 1 Αφαιρέστε τη βίδα που συγκρατεί την ψύκτρα στη βάση του πλαισίου της οθόνης.
- 2 Χαλαρώστε τις μη αποσπώμενες βίδες που συγκρατούν την ψύκτρα στην πλακέτα συστήματος τη μία μετά την άλλη (με τη σειρά που υποδεικνύεται πάνω στην ψύκτρα).

3 Σηκώστε την ψύκτρα και αφαιρέστε την από την πλακέτα συστήματος.

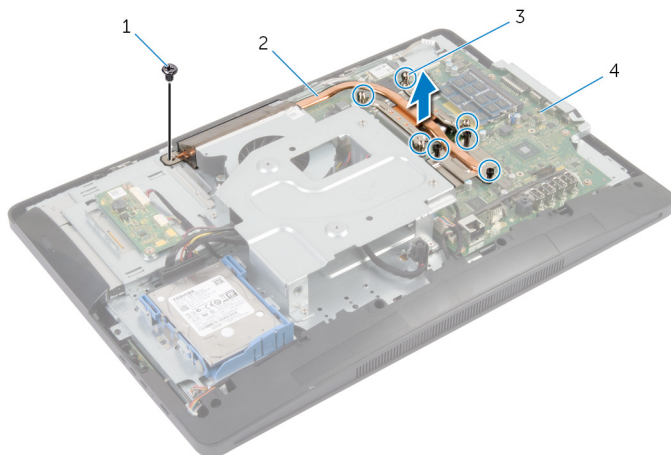

1 βίδα

2 ψύκτρα

3 μη αποσπώμενες βίδες (7)

4 πλακέτα συστήματος

Επανατοποθέτηση της ψύκτρας

 **ΠΡΟΕΙΔΟΠΟΙΗΣΗ:** Προτού εκτελέσετε οποιαδήποτε εργασία στο εσωτερικό του υπολογιστή σας, διαβάστε τις πληροφορίες που παραλάβατε μαζί του και αφορούν για θέματα ασφάλειας και ακολουθήστε τα βήματα που περιγράφει η ενότητα [Πριν από την εκτέλεση εργασιών στο εσωτερικό του υπολογιστή σας](#). Μετά την εκτέλεση εργασιών στο εσωτερικό του υπολογιστή σας, ακολουθήστε τις οδηγίες που αναφέρει η ενότητα [Μετά την εκτέλεση εργασιών στο εσωτερικό του υπολογιστή σας](#). Για περισσότερες άριστες πρακτικές σε θέματα ασφάλειας, ανατρέξτε στην αρχική σελίδα του ιστοτόπου για τη συμμόρφωση προς τις κανονιστικές διατάξεις στη διεύθυνση dell.com/regulatory_compliance.

 **ΠΡΟΣΟΧΗ:** Αν η ψύκτρα του επεξεργαστή δεν είναι σωστά ευθυγραμμισμένη, μπορεί να προκληθεί ζημιά στην πλακέτα συστήματος και στον επεξεργαστή.

 **ΣΗΜΕΙΩΣΗ:** Μπορείτε να ξαναχρησιμοποιήσετε την αρχική θερμοαγώγιμη πάστα αν επανεγκαταστήσετε μαζί την αρχική πλακέτα συστήματος και τον ανεμιστήρα. Αν έχετε αντικαταστήσει είτε την πλακέτα συστήματος είτε τον ανεμιστήρα, χρησιμοποιήστε το θερμικό υπόθεμα που περιλαμβάνεται στο κιτ για να διασφαλίσετε ότι θα επιτευχθεί η θερμική αγωγιμότητα.



Διαδικασία

- 1 Καθαρίστε τη θερμοαγώγιμη πάστα από την κάτω πλευρά της ψύκτρας και αλείψτε την ξανά.
- 2 Ευθυγραμμίστε τις μη αποσπώμενες βίδες στην ψύκτρας με τις αντίστοιχες οπές στην πλακέτα συστήματος.
- 3 Σφίξτε τις μη αποσπώμενες βίδες που συγκρατούν την ψύκτρα στην πλακέτα συστήματος τη μία μετά την άλλη (με τη σειρά που υποδεικνύεται πάνω στην ψύκτρα).
- 4 Επανατοποθετήστε τη βίδα που συγκρατεί την ψύκτρα στη βάση του πλαισίου της οθόνης.

Μετέπειτα απαιτούμενες ενέργειες

- 1 Επανατοποθετήστε τη [θωράκιση της πλακέτας συστήματος](#).
- 2 Επανατοποθετήστε το [πίσω κάλυμμα](#).
- 3 Ακολουθήστε τη διαδικασία από το βήμα 3 έως το βήμα 5 που περιγράφεται στην ενότητα «Επανατοποθέτηση της [διάταξης της βάσης](#)».

Αφαίρεση της μπαταρίας σε σχήμα νομίσματος

-  **ΠΡΟΕΙΔΟΠΟΙΗΣΗ:** Προτού εκτελέσετε οποιαδήποτε εργασία στο εσωτερικό του υπολογιστή σας, διαβάστε τις πληροφορίες που παραλάβατε μαζί του και αφορούν για θέματα ασφάλειας και ακολουθήστε τα βήματα που περιγράφει η ενότητα [Πριν από την εκτέλεση εργασιών στο εσωτερικό του υπολογιστή σας](#). Μετά την εκτέλεση εργασιών στο εσωτερικό του υπολογιστή σας, ακολουθήστε τις οδηγίες που αναφέρει η ενότητα [Μετά την εκτέλεση εργασιών στο εσωτερικό του υπολογιστή σας](#). Για περισσότερες άριστες πρακτικές σε θέματα ασφάλειας, ανατρέξτε στην αρχική σελίδα του ιστοτόπου για τη συμμόρφωση προς τις κανονιστικές διατάξεις στη διεύθυνση dell.com/regulatory_compliance.
-  **ΠΡΟΣΟΧΗ:** Όταν αφαιρείται η μπαταρία σε σχήμα νομίσματος, οι ρυθμίσεις του BIOS επανέρχονται στις προεπιλεγμένες. Συνιστούμε να σημειώσετε τις ρυθμίσεις του BIOS προτού αφαιρέσετε την μπαταρία σε σχήμα νομίσματος.

Προαπαιτούμενες ενέργειες

- 1 Ακολουθήστε τη διαδικασία από το βήμα 1 έως το βήμα 5 που περιγράφεται στην ενότητα «Αφαίρεση της [διάταξης της βάσης](#)».
- 2 Αφαιρέστε το [πίσω κάλυμμα](#).
- 3 Αφαιρέστε τη [θωράκιση της πλακέτας συστήματος](#).
- 4 Αφαιρέστε την [γύκτρα](#).

Διαδικασία

- 1 Εντοπίστε την υποδοχή της μπαταρίας στην [πλακέτα συστήματος](#).
- 2 Χρησιμοποιώντας τη γλωττίδα στο προστατευτικό κάλυμμα σηκώστε το κάλυμμα και αφαιρέστε το από την μπαταρία σε σχήμα νομίσματος.

- 3** Με μια πλαστική σφήνα ξεσφηνώστε απαλά την μπαταρία σε σχήμα νομίσματος και αφαιρέστε την από την υποδοχή της στην πλακέτα συστήματος.

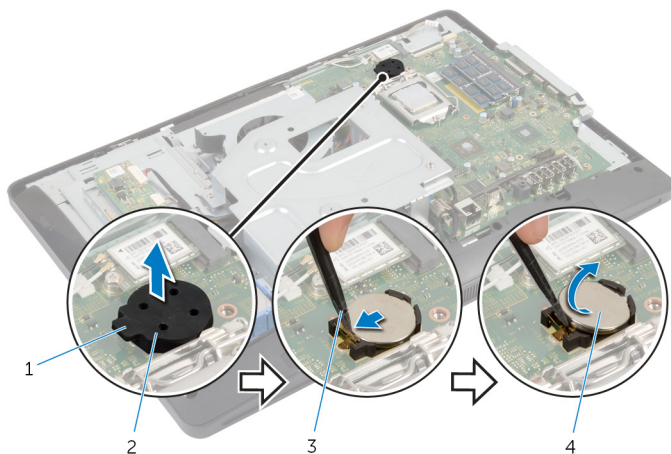

1 γλωττίδα

3 πλαστική σφήνα

2 προστατευτικό κάλυμμα

4 μπαταρία σε σχήμα νομίσματος

Επανατοποθέτηση της μπαταρίας σε σχήμα νομίσματος

 **ΠΡΟΕΙΔΟΠΟΙΗΣΗ:** Προτού εκτελέσετε οποιαδήποτε εργασία στο εσωτερικό του υπολογιστή σας, διαβάστε τις πληροφορίες που παραλάβατε μαζί του και αφορούν για θέματα ασφάλειας και ακολουθήστε τα βήματα που περιγράφει η ενότητα [Πριν από την εκτέλεση εργασιών στο εσωτερικό του υπολογιστή σας](#). Μετά την εκτέλεση εργασιών στο εσωτερικό του υπολογιστή σας, ακολουθήστε τις οδηγίες που αναφέρει η ενότητα [Μετά την εκτέλεση εργασιών στο εσωτερικό του υπολογιστή σας](#). Για περισσότερες άριστες πρακτικές σε θέματα ασφάλειας, ανατρέξτε στην αρχική σελίδα του ιστοτόπου για τη συμμόρφωση προς τις κανονιστικές διατάξεις στη διεύθυνση dell.com/regulatory_compliance.

Διαδικασία

- 1 Περάστε την καινούρια μπαταρία σε σχήμα νομίσματος (CR2032) μέσα στην υποδοχή της με τον θετικό πόλο στραμμένο προς τα πάνω και κουμπώστε την στη σωστή θέση.
- 2 Κουμπώστε το προστατευτικό κάλυμμα στην μπαταρία σε σχήμα νομίσματος.

Μετέπειτα απαιτούμενες ενέργειες

- 1 Επανατοποθετήστε την [ψύκτρα](#).
- 2 Επανατοποθετήστε τη [θωράκιση της πλακέτας συστήματος](#).
- 3 Επανατοποθετήστε το [πίσω κάλυμμα](#).
- 4 Ακολουθήστε τη διαδικασία από το βήμα 3 έως το βήμα 5 που περιγράφεται στην ενότητα «Επανατοποθέτηση της [διάταξης της βάσης](#)».

Αφαίρεση των ηχείων

 **ΠΡΟΕΙΔΟΠΟΙΗΣΗ:** Προτού εκτελέσετε οποιαδήποτε εργασία στο εσωτερικό του υπολογιστή σας, διαβάστε τις πληροφορίες που παραλάβατε μαζί του και αφορούν για θέματα ασφάλειας και ακολουθήστε τα βήματα που περιγράφει η ενότητα [Πριν από την εκτέλεση εργασιών στο εσωτερικό του υπολογιστή σας](#). Μετά την εκτέλεση εργασιών στο εσωτερικό του υπολογιστή σας, ακολουθήστε τις οδηγίες που αναφέρει η ενότητα [Μετά την εκτέλεση εργασιών στο εσωτερικό του υπολογιστή σας](#). Για περισσότερες άριστες πρακτικές σε θέματα ασφάλειας, ανατρέξτε στην αρχική σελίδα του ιστοτόπου για τη συμμόρφωση προς τις κανονιστικές διατάξεις στη διεύθυνση dell.com/regulatory_compliance.

Προαπαιτούμενες ενέργειες

- 1 Ακολουθήστε τη διαδικασία από το βήμα 1 έως το βήμα 5 που περιγράφεται στην ενότητα «Αφαίρεση της [διάταξης της βάσης](#)».
- 2 Αφαιρέστε το [πίσω κάλυμμα](#).
- 3 Αφαιρέστε τη [θωράκιση της πλακέτας συστήματος](#).
- 4 Αφαιρέστε το [κάλυμμα των ηχείων](#).

Διαδικασία

- 1 Αποσυνδέστε το καλώδιο των ηχείων από την πλακέτα συστήματος.
- 2 Σημειώστε τη διαδρομή του καλωδίου των ηχείων και αφαιρέστε το από τους οδηγούς της διαδρομής του στη βάση του πλαισίου της θόνης.
- 3 Αφαιρέστε τις βίδες που συγκρατούν τα ηχεία στη στεφάνη συγκράτησης της θόνης.

4 Σηκώστε τα ηχεία μαζί με το καλώδιο από τη στεφάνη συγκράτησης της οθόνης.

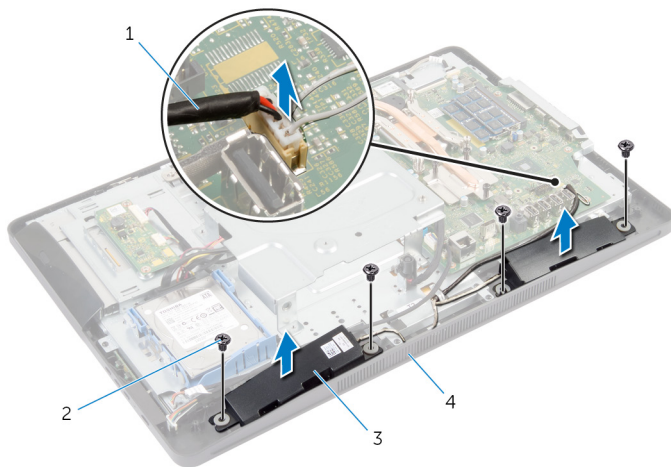

1 καλώδιο ηχείων

2 βίδες (4)

3 ηχεία (2)

4 στεφάνη συγκράτησης οθόνης

Επανατοποθέτηση των ηχείων

 **ΠΡΟΕΙΔΟΠΟΙΗΣΗ:** Προτού εκτελέσετε οποιαδήποτε εργασία στο εσωτερικό του υπολογιστή σας, διαβάστε τις πληροφορίες που παραλάβατε μαζί του και αφορούν για θέματα ασφάλειας και ακολουθήστε τα βήματα που περιγράφει η ενότητα [Πριν από την εκτέλεση εργασιών στο εσωτερικό του υπολογιστή σας](#). Μετά την εκτέλεση εργασιών στο εσωτερικό του υπολογιστή σας, ακολουθήστε τις οδηγίες που αναφέρει η ενότητα [Μετά την εκτέλεση εργασιών στο εσωτερικό του υπολογιστή σας](#). Για περισσότερες άριστες πρακτικές σε θέματα ασφάλειας, ανατρέξτε στην αρχική σελίδα του ιστοτόπου για τη συμμόρφωση προς τις κανονιστικές διατάξεις στη διεύθυνση dell.com/regulatory_compliance.

Διαδικασία

- 1 Ευθυγραμμίστε τις οπές για τις βίδες στα ηχεία με τις οπές για τις βίδες στη στεφάνη συγκράτησης της οθόνης.
- 2 Επανατοποθετήστε τις βίδες που συγκρατούν τα ηχεία στη στεφάνη συγκράτησης της οθόνης.
- 3 Περάστε το καλώδιο των ηχείων μέσα από τους οδηγούς της διαδρομής του στη βάση του πλαισίου της οθόνης.
- 4 Συνδέστε το καλώδιο των ηχείων στην πλακέτα συστήματος.

Μετέπειτα απαιτούμενες ενέργειες

- 1 Επανατοποθετήστε το [κάλυμμα των ηχείων](#).
- 2 Επανατοποθετήστε τη [θωράκιση της πλακέτας συστήματος](#).
- 3 Επανατοποθετήστε το [πίσω κάλυμμα](#).
- 4 Ακολουθήστε τη διαδικασία από το βήμα 3 έως το βήμα 5 που περιγράφεται στην ενότητα «Επανατοποθέτηση της [διάταξης της βάσης](#)».

Αφαίρεση του ανεμιστήρα

 **ΠΡΟΕΙΔΟΠΟΙΗΣΗ:** Προτού εκτελέσετε οποιαδήποτε εργασία στο εσωτερικό του υπολογιστή σας, διαβάστε τις πληροφορίες που παραλάβατε μαζί του και αφορούν για θέματα ασφάλειας και ακολουθήστε τα βήματα που περιγράφει η ενότητα [Πριν από την εκτέλεση εργασιών στο εσωτερικό του υπολογιστή σας](#). Μετά την εκτέλεση εργασιών στο εσωτερικό του υπολογιστή σας, ακολουθήστε τις οδηγίες που αναφέρει η ενότητα [Μετά την εκτέλεση εργασιών στο εσωτερικό του υπολογιστή σας](#). Για περισσότερες άριστες πρακτικές σε θέματα ασφάλειας, ανατρέξτε στην αρχική σελίδα του ιστοτόπου για τη συμμόρφωση προς τις κανονιστικές διατάξεις στη διεύθυνση dell.com/regulatory_compliance.

Προαπαιτούμενες ενέργειες

- 1 Ακολουθήστε τη διαδικασία από το βήμα 1 έως το βήμα 5 που περιγράφεται στην ενότητα «Αφαίρεση της [διάταξης της βάσης](#)».
- 2 Αφαιρέστε το [πίσω κάλυμμα](#).
- 3 Αφαιρέστε τη [θωράκιση της πλακέτας συστήματος](#).
- 4 Αφαιρέστε το [υποστήριγμα της βάσης στήριξης VESA](#).

Διαδικασία

- 1 Αποσυνδέστε το καλώδιο του ανεμιστήρα από την πλακέτα συστήματος.
- 2 Αφαιρέστε τις βίδες που συγκρατούν τον ανεμιστήρα στη βάση του πλαισίου της οθόνης.

- 3** Σηκώστε τον ανεμιστήρα μαζί με το καλώδιό του και αφαιρέστε τα από τη βάση του πλαισίου της οθόνης.

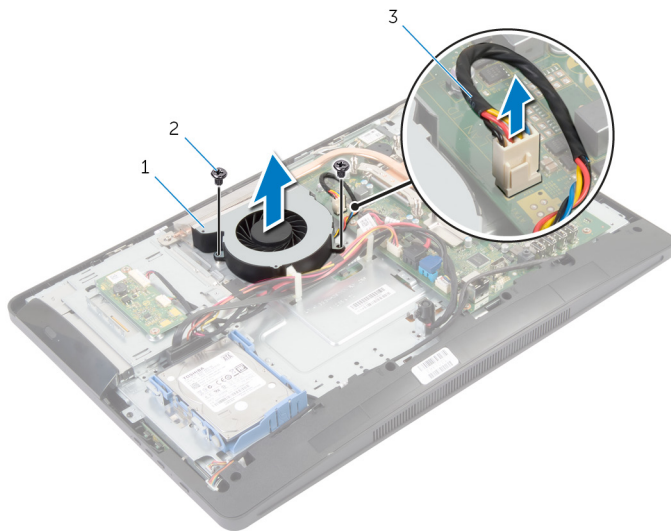

1 ανεμιστήρας

2 βίδες (2)

3 καλώδιο ανεμιστήρα

Επανατοποθέτηση του ανεμιστήρα



ΠΡΟΕΙΔΟΠΟΙΗΣΗ: Προτού εκτελέσετε οποιαδήποτε εργασία στο εσωτερικό του υπολογιστή σας, διαβάστε τις πληροφορίες που παραλάβατε μαζί του και αφορούν για θέματα ασφάλειας και ακολουθήστε τα βήματα που περιγράφει η ενότητα [Πριν από την εκτέλεση εργασιών στο εσωτερικό του υπολογιστή σας](#). Μετά την εκτέλεση εργασιών στο εσωτερικό του υπολογιστή σας, ακολουθήστε τις οδηγίες που αναφέρει η ενότητα [Μετά την εκτέλεση εργασιών στο εσωτερικό του υπολογιστή σας](#). Για περισσότερες άριστες πρακτικές σε θέματα ασφάλειας, ανατρέξτε στην αρχική σελίδα του ιστοτόπου για τη συμμόρφωση προς τις κανονιστικές διατάξεις στη διεύθυνση dell.com/regulatory_compliance.

Διαδικασία

- 1 Ευθυγραμμίστε τις οπές για τις βίδες στον ανεμιστήρα με τις οπές για τις βίδες στη βάση του πλαισίου της οθόνης.
- 2 Επανατοποθετήστε τις βίδες που συγκρατούν τον ανεμιστήρα στη βάση του πλαισίου της οθόνης.
- 3 Συνδέστε το καλώδιο του ανεμιστήρα στην πλακέτα συστήματος.

Μετέπειτα απαιτούμενες ενέργειες

- 1 Επανατοποθετήστε το [υποστήριγμα της βάσης στήριξης VESA](#).
- 2 Επανατοποθετήστε τη [θωράκιση της πλακέτας συστήματος](#).
- 3 Επανατοποθετήστε το [πίσω κάλυμμα](#).
- 4 Ακολουθήστε τη διαδικασία από το βήμα 3 έως το βήμα 5 που περιγράφεται στην ενότητα «Επανατοποθέτηση της [διάταξης της βάσης](#)».

Αφαίρεση της πλακέτας συστήματος

 **ΠΡΟΕΙΔΟΠΟΙΗΣΗ:** Προτού εκτελέσετε οποιαδήποτε εργασία στο εσωτερικό του υπολογιστή σας, διαβάστε τις πληροφορίες που παραλάβατε μαζί του και αφορούν για θέματα ασφάλειας και ακολουθήστε τα βήματα που περιγράφει η ενότητα [Πριν από την εκτέλεση εργασιών στο εσωτερικό του υπολογιστή σας](#). Μετά την εκτέλεση εργασιών στο εσωτερικό του υπολογιστή σας, ακολουθήστε τις οδηγίες που αναφέρει η ενότητα [Μετά την εκτέλεση εργασιών στο εσωτερικό του υπολογιστή σας](#). Για περισσότερες άριστες πρακτικές σε θέματα ασφάλειας, ανατρέξτε στην αρχική σελίδα του ιστοτόπου για τη συμμόρφωση προς τις κανονιστικές διατάξεις στη διεύθυνση dell.com/regulatory_compliance.

 **ΣΗΜΕΙΩΣΗ:** Η ετικέτα εξυπηρέτησης του υπολογιστή σας είναι αποθηκευμένη στην πλακέτα συστήματος. Πρέπει να καταχωρίσετε την ετικέτα εξυπηρέτησης κατά τη ρύθμιση του συστήματος αφού επανατοποθετήσετε την πλακέτα συστήματος.

 **ΣΗΜΕΙΩΣΗ:** Κατά την επανατοποθέτηση της πλακέτας συστήματος, καταργούνται όσες αλλαγές κάνατε στο BIOS χρησιμοποιώντας το πρόγραμμα System Setup (Ρύθμιση συστήματος). Πρέπει να κάνετε ξανά τις επιθυμητές αλλαγές αφού επανατοποθετήσετε την πλακέτα συστήματος.

 **ΣΗΜΕΙΩΣΗ:** Προτού αποσυνδέσετε τα καλώδια από την πλακέτα συστήματος, σημειώστε τη θέση των συνδέσμων ώστε να μπορέσετε να τα επανασυνδέσετε σωστά αφού επανατοποθετήσετε την πλακέτα συστήματος.

Προαπαιτούμενες ενέργειες

- 1 Ακολουθήστε τη διαδικασία από το βήμα 1 έως το βήμα 5 που περιγράφεται στην ενότητα «Αφαίρεση της [διάταξης της βάσης](#)».
- 2 Αφαιρέστε το [πίσω κάλυμμα](#).
- 3 Αφαιρέστε τη [θωράκιση της πλακέτας συστήματος](#).
- 4 Αφαιρέστε το [υποστήριγμα της βάσης στήριξης VESA](#).
- 5 Αφαιρέστε τη [μονάδα \(ή τις μονάδες\) μνήμης](#).
- 6 Αφαιρέστε την [κάρτα ασύρματης επικοινωνίας](#).
- 7 Αφαιρέστε την [ψύκτρα](#).

Διαδικασία

- 1 Σηκώστε το μάνταλο του συνδέσμου και αποσυνδέστε το καλώδιο της οθόνης από την πλακέτα συστήματος.
- 2 Αποσυνδέστε το καλώδιο του ανεμιστήρα, το καλώδιο της θύρας του προσαρμογέα ισχύος, το καλώδιο της πλακέτας του μετατροπέα, το καλώδιο τροφοδοσίας του σκληρού δίσκου και της μονάδας οπτικού δίσκου, το καλώδιο της μονάδας οπτικού δίσκου, το καλώδιο του σκληρού δίσκου, το καλώδιο της πλακέτας των κουμπιών ρύθμισης, το καλώδιο της πλακέτας ελέγχου της λειτουργίας αφής (προαιρετικά), το καλώδιο των ηχείων και το καλώδιο της κάμερας από την πλακέτα συστήματος.

Για περισσότερες πληροφορίες, ανατρέξτε στην ενότητα [Εξαρτήματα πλακέτας συστήματος](#).

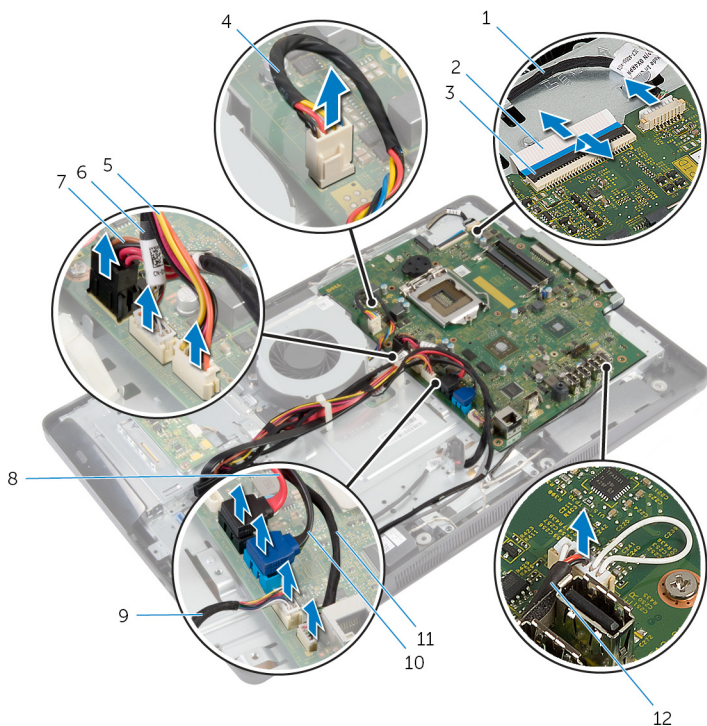

- 1 καλώδιο κάμερας
- 3 μάνταλο συνδέσμου

- 2 καλώδιο οθόνης
- 4 καλώδιο ανεμιστήρα

- | | | | |
|----|---|----|--------------------------------|
| 5 | καλώδιο τροφοδοσίας σκληρού δίσκου και μονάδας οπτικού δίσκου | 6 | καλώδιο πλακέτας μετατροπέα |
| 7 | καλώδιο θύρας προσαρμογέα ισχύος | 8 | καλώδιο μονάδας οπτικού δίσκου |
| 9 | καλώδιο πλακέτας κουμπιών ρύθμισης | 10 | καλώδιο σκληρού δίσκου |
| 11 | καλώδιο πλακέτας ελέγχου λειτουργίας αφής (προαιρετικά) | 12 | καλώδιο ηχείων |

- 3** Αφαιρέστε τις βίδες που συγκρατούν την πλακέτα συστήματος στη βάση του πλαισίου της οθόνης.
- 4** Σηκώστε γυρτά την πλακέτα συστήματος και αποδεσμεύστε τις θύρες στην πλακέτα συστήματος από τη γλωττίδα στη βάση του πλαισίου της οθόνης.

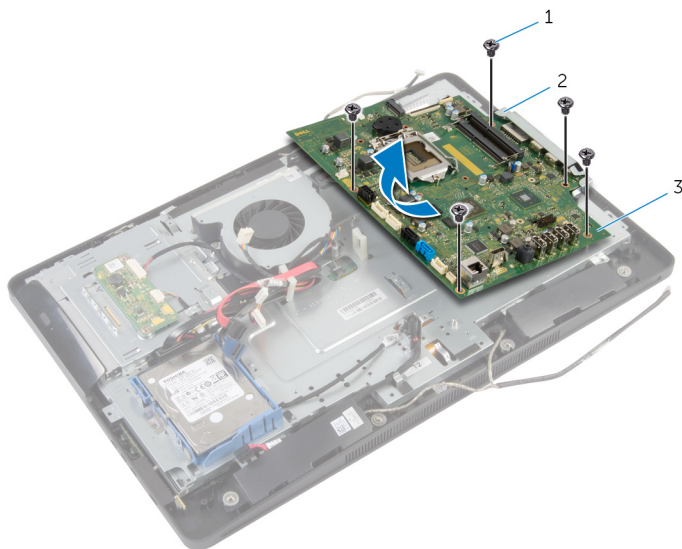

- | | | | |
|---|--------------------|---|----------|
| 1 | βίδες (5) | 2 | γλωττίδα |
| 3 | πλακέτα συστήματος | | |

Επανατοποθέτηση της πλακέτας συστήματος



ΠΡΟΕΙΔΟΠΟΙΗΣΗ: Προτού εκτελέσετε οποιαδήποτε εργασία στο εσωτερικό του υπολογιστή σας, διαβάστε τις πληροφορίες που παραλάβατε μαζί του και αφορούν για θέματα ασφάλειας και ακολουθήστε τα βήματα που περιγράφει η ενότητα [Πριν από την εκτέλεση εργασιών στο εσωτερικό του υπολογιστή σας](#). Μετά την εκτέλεση εργασιών στο εσωτερικό του υπολογιστή σας, ακολουθήστε τις οδηγίες που αναφέρει η ενότητα [Μετά την εκτέλεση εργασιών στο εσωτερικό του υπολογιστή σας](#). Για περισσότερες άριστες πρακτικές σε θέματα ασφάλειας, ανατρέξτε στην αρχική σελίδα του ιστοτόπου για τη συμμόρφωση προς τις κανονιστικές διατάξεις στη διεύθυνση dell.com/regulatory_compliance.



ΣΗΜΕΙΩΣΗ: Η ετικέτα εξυπηρέτησης του υπολογιστή σας είναι αποθηκευμένη στην πλακέτα συστήματος. Πρέπει να καταχωρίσετε την ετικέτα εξυπηρέτησης κατά τη ρύθμιση του συστήματος αφού επανατοποθετήσετε την πλακέτα συστήματος.

Διαδικασία

- 1 Περάστε συρτά τις θύρες στην πλακέτα συστήματος μέσα στις υποδοχές στη βάση του πλαισίου της οθόνης και ευθυγραμμίστε τις οπές για τις βίδες στην πλακέτα συστήματος με τις οπές για τις βίδες στη βάση του πλαισίου της οθόνης.
- 2 Επανατοποθετήστε τις βίδες που συγκρατούν την πλακέτα συστήματος στη βάση του πλαισίου της οθόνης.
- 3 Συνδέστε το καλώδιο του ανεμιστήρα, το καλώδιο της θύρας του προσαρμογέα ισχύος, το καλώδιο της πλακέτας του μετατροπέα, το καλώδιο τροφοδοσίας του σκληρού δίσκου και της μονάδας οπτικού δίσκου, το καλώδιο της μονάδας οπτικού δίσκου, το καλώδιο του σκληρού δίσκου, το καλώδιο της πλακέτας των κουμπιών ρύθμισης, το καλώδιο της πλακέτας ελέγχου της λειτουργίας αφής (προαιρετικά), το καλώδιο των ηχείων και το καλώδιο της κάμερας στην πλακέτα συστήματος.
Για περισσότερες πληροφορίες, ανατρέξτε στην ενότητα [Εξαρτήματα πλακέτας συστήματος](#).
- 4 Περάστε συρτά το καλώδιο της οθόνης μέσα στον σύνδεσμό του στην πλακέτα συστήματος και πιέστε προς τα κάτω το μάνταλο του συνδέσμου για να ασφαλίσει το καλώδιο.

Μετέπειτα απαιτούμενες ενέργειες

- 1 Επανατοποθετήστε την [ψύκτρα](#).
- 2 Επανατοποθετήστε την [κάρτα ασύρματης επικοινωνίας](#).
- 3 Επανατοποθετήστε τη [μονάδα \(τις μονάδες\) μνήμης](#).
- 4 Επανατοποθετήστε το [υποστήριγμα της βάσης στήριξης VESA](#).
- 5 Επανατοποθετήστε τη [θωράκιση της πλακέτας συστήματος](#).
- 6 Επανατοποθετήστε το [πίσω κάλυμμα](#).
- 7 Ακολουθήστε τη διαδικασία από το βήμα 3 έως το βήμα 5 που περιγράφεται στην ενότητα «Επανατοποθέτηση της [διάταξης της βάσης](#)».

Αφαίρεση της κάμερας

 **ΠΡΟΕΙΔΟΠΟΙΗΣΗ:** Προτού εκτελέσετε οποιαδήποτε εργασία στο εσωτερικό του υπολογιστή σας, διαβάστε τις πληροφορίες που παραλάβατε μαζί του και αφορούν για θέματα ασφάλειας και ακολουθήστε τα βήματα που περιγράφει η ενότητα [Πριν από την εκτέλεση εργασιών στο εσωτερικό του υπολογιστή σας](#). Μετά την εκτέλεση εργασιών στο εσωτερικό του υπολογιστή σας, ακολουθήστε τις οδηγίες που αναφέρει η ενότητα [Μετά την εκτέλεση εργασιών στο εσωτερικό του υπολογιστή σας](#). Για περισσότερες άριστες πρακτικές σε θέματα ασφάλειας, ανατρέξτε στην αρχική σελίδα του ιστοτόπου για τη συμμόρφωση προς τις κανονιστικές διατάξεις στη διεύθυνση dell.com/regulatory_compliance.

Προαπαιτούμενες ενέργειες

- 1 Ακολουθήστε τη διαδικασία από το βήμα 1 έως το βήμα 5 που περιγράφεται στην ενότητα «Αφαίρεση της [διάταξης της βάσης](#)».
- 2 Αφαιρέστε το [πίσω κάλυμμα](#).
- 3 Ακολουθήστε τη διαδικασία από το βήμα 1 έως το βήμα 2 που περιγράφεται στην ενότητα «Αφαίρεση της [διάταξης της βάσης](#)».
- 4 Αφαιρέστε τη [θωράκιση της πλακέτας συστήματος](#).
- 5 Αφαιρέστε το [υποστήριγμα της βάσης στήριξης VESA](#).

Διαδικασία

- 1 Αποσυνδέστε το καλώδιο της κάμερας από την πλακέτα συστήματος και αφαιρέστε το από τους οδηγούς της διαδρομής του στη βάση του πλαισίου της οθόνης.
- 2 Αποσυνδέστε το καλώδιο των ηχείων από την πλακέτα συστήματος και αφαιρέστε το από τους οδηγούς της διαδρομής του στη βάση του πλαισίου της οθόνης.
- 3 Αποσυνδέστε από την πλακέτα των κουμπιών ρύθμισης το καλώδιό της.

- 4 Αποσυνδέστε το καλώδιο της πλακέτας του μετατροπέα από το πλαίσιο της οθόνης.

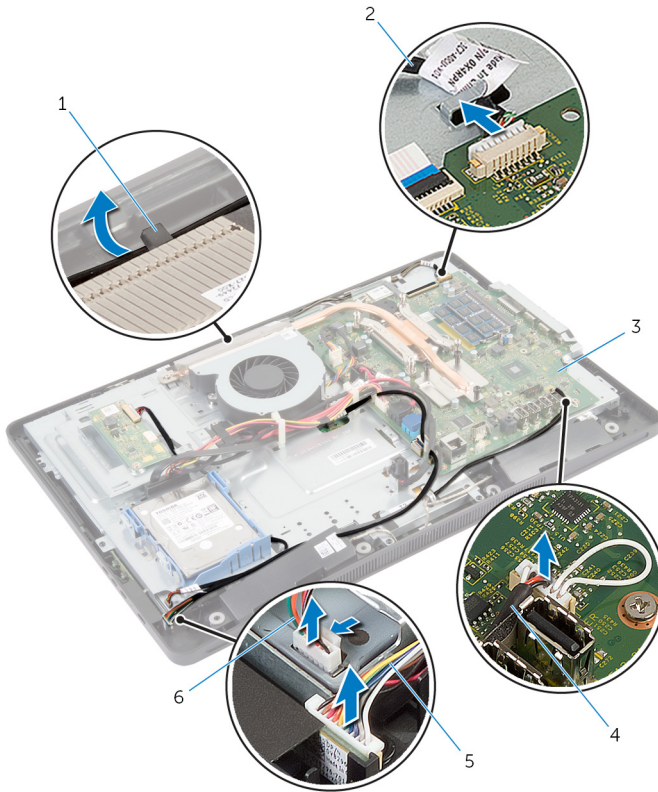

- | | | | |
|---|------------------------------------|---|-----------------------------|
| 1 | οδηγός διαδρομής | 2 | καλώδιο κάμερας |
| 3 | πλακέτα συστήματος | 4 | καλώδιο ηχείων |
| 5 | καλώδιο πλακέτας κουμπιών ρύθμισης | 6 | καλώδιο πλακέτας μετατροπέα |

- 5 Αφαιρέστε τις βίδες που συγκρατούν τη βάση του πλαισίου της οθόνης στη στεφάνη συγκράτησης της οθόνης.

- 6** Σπρώξτε και αποδεσμεύστε τις γλωττίδες που συγκρατούν τη βάση του πλαισίου της οθόνης στη στεφάνη συγκράτησης της οθόνης.

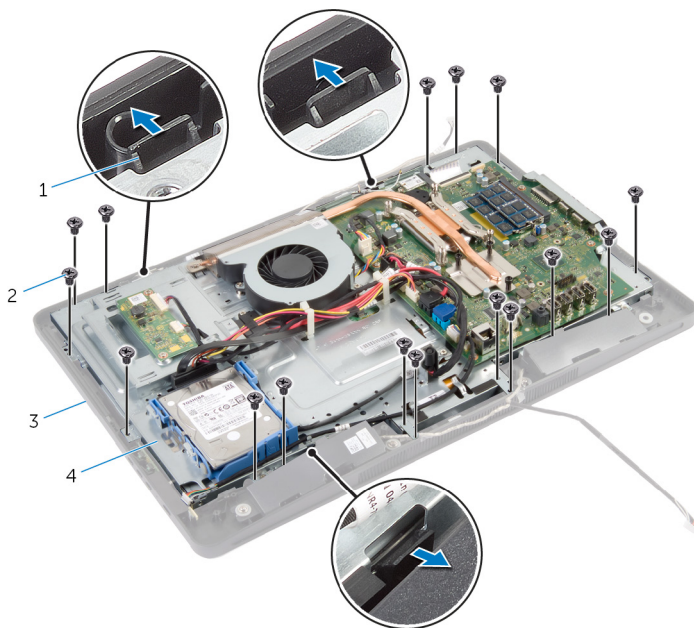

- | | | | |
|---|----------------------------|---|----------------------|
| 1 | γλωττίδες (3) | 2 | βίδες (16) |
| 3 | στεφάνη συγκράτησης οθόνης | 4 | βάση πλαισίου οθόνης |

- 7** Σημειώστε τη διαδρομή της πλακέτας ελέγχου της λειτουργίας αφής (προαιρετικά) και τη διαδρομή του καλωδίου της οθόνης.
- 8** Αποσυνδέστε το καλώδιο της πλακέτας ελέγχου της λειτουργίας αφής (προαιρετικά) από την πλακέτα συστήματος.
- 9** Σηκώστε το μάνταλο του συνδέσμου και αποσυνδέστε το καλώδιο της οθόνης από την πλακέτα συστήματος.

- 10** Αποδεσμεύστε το καλώδιο της πλακέτας ελέγχου της λειτουργίας αφής (προαιρετικά) και το καλώδιο της οθόνης μέσα από τις υποδοχές στη βάση του πλαισίου της οθόνης.

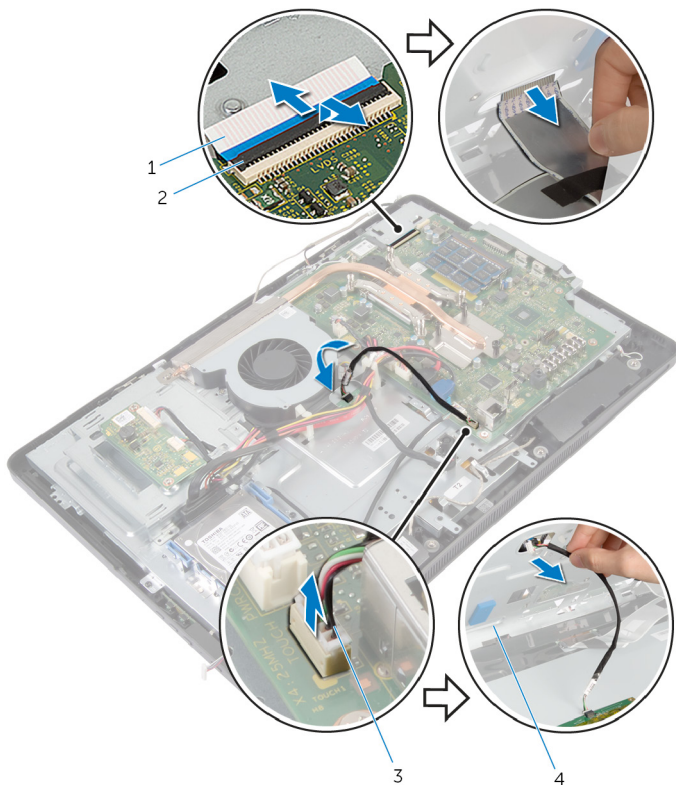

- | | | | |
|---|---|---|----------------------|
| 1 | καλώδιο οθόνης | 2 | μάνταλο συνδέσμου |
| 3 | καλώδιο πλακέτας ελέγχου λειτουργίας αφής (προαιρετικά) | 4 | βάση πλαισίου οθόνης |

- 11** Σηκώστε τη βάση του πλαισίου της οθόνης, αφαιρέστε την από το πλαίσιο της οθόνης και φυλάξτε την επάνω σε επίπεδη και καθαρή επιφάνεια.

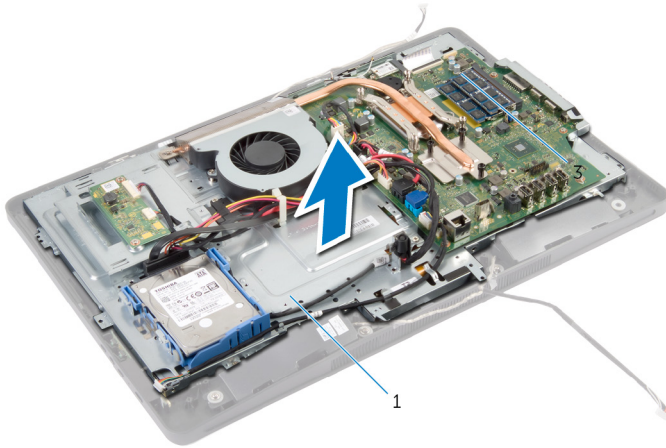

1 βάση πλαισίου οθόνης

- 12** Αφαιρέστε τις βίδες που συγκρατούν τη διάταξη της κάμερας στη στεφάνη συγκράτησης της οθόνης.

13 Σηκώστε προσεκτικά τη διάταξη της οθόνης και γυρίστε την ανάποδα.

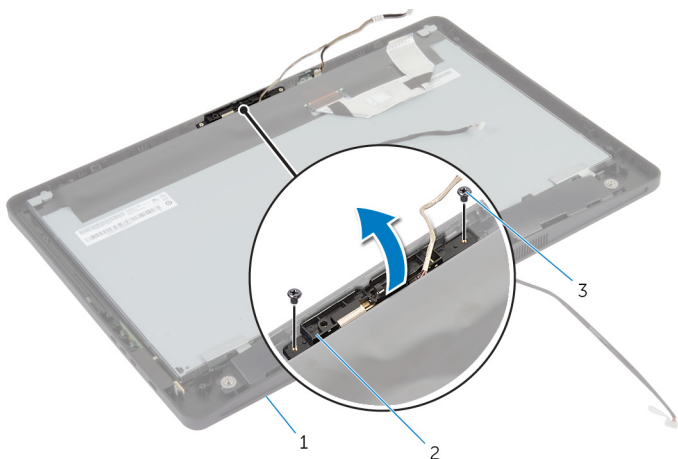

- 1 στεφάνη συγκράτησης οθόνης 2 διάταξη κάμερας
3 βίδες (2)

14 Αποσυνδέστε το καλώδιο της κάμερας από τη διάταξή της.

15 Αφαιρέστε τη βίδα που συγκρατεί την κάμερα στο υποστήριμά της.

16 Σηκώστε γυρτά την κάμερα και αφαιρέστε την κάτω από τη γλωττίδα στο υποστήριγμα της κάμερας.

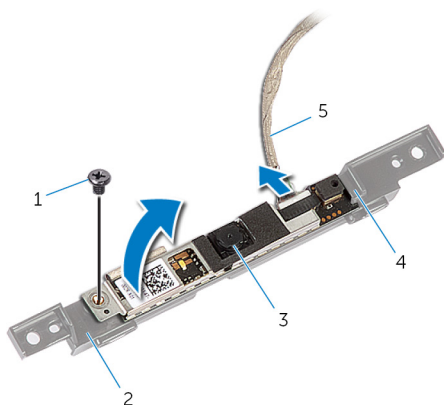

- 1 βίδα 2 υποστήριγμα κάμερας
3 κάμερα 4 γλωττίδα
5 καλώδιο κάμερας

Επανατοποθέτηση της κάμερας

! **ΠΡΟΕΙΔΟΠΟΙΗΣΗ:** Προτού εκτελέσετε οποιαδήποτε εργασία στο εσωτερικό του υπολογιστή σας, διαβάστε τις πληροφορίες που παραλάβατε μαζί του και αφορούν για θέματα ασφάλειας και ακολουθήστε τα βήματα που περιγράφει η ενότητα [Πριν από την εκτέλεση εργασιών στο εσωτερικό του υπολογιστή σας](#). Μετά την εκτέλεση εργασιών στο εσωτερικό του υπολογιστή σας, ακολουθήστε τις οδηγίες που αναφέρει η ενότητα [Μετά την εκτέλεση εργασιών στο εσωτερικό του υπολογιστή σας](#). Για περισσότερες άριστες πρακτικές σε θέματα ασφάλειας, ανατρέξτε στην αρχική σελίδα του ιστοτόπου για τη συμμόρφωση προς τις κανονιστικές διατάξεις στη διεύθυνση dell.com/regulatory_compliance.

Διαδικασία

- 1 Περάστε συρτά την κάμερα κάτω από τη γλωττίδα στο υποστήριγμά της και ευθυγραμμίστε την οπή για τη βίδα στην κάμερα με την οπή για τη βίδα στο υποστήριγμα της κάμερας.
- 2 Επανατοποθετήστε τη βίδα που συγκρατεί την κάμερα στο υποστήριγμά της.
- 3 Συνδέστε στην κάμερα το καλώδιό της.
- 4 Γυρίστε ανάποδα την κάμερα και ευθυγραμμίστε τις οπές για τις βίδες στη διάταξη της κάμερας με τις οπές για τις βίδες στη στεφάνη συγκράτησης της οθόνης.
- 5 Επανατοποθετήστε τις βίδες που συγκρατούν τη διάταξη της κάμερας στη στεφάνη συγκράτησης της οθόνης.
- 6 Περάστε συρτά το καλώδιο της πλακέτας ελέγχου της λειτουργίας αφής (προαιρετικά) και το καλώδιο της οθόνης μέσα από τις υποδοχές στη βάση του πλαισίου της οθόνης.
- 7 Ευθυγραμμίστε τις οπές για τις βίδες στη βάση του πλαισίου της οθόνης με τις οπές για τις βίδες στη στεφάνη συγκράτησης της οθόνης και κουμπώστε τη βάση του πλαισίου της οθόνης στη σωστή θέση.

! **ΠΡΟΣΟΧΗ:** Βεβαιωθείτε ότι δεν υπάρχουν καλώδια κάτω από τη βάση του πλαισίου της οθόνης.

- 8 Επανατοποθετήστε τις βίδες που συγκρατούν τη βάση του πλαισίου της οθόνης στη στεφάνη συγκράτησης της οθόνης.
- 9 Συνδέστε το καλώδιο της πλακέτας του μετατροπέα στο πλαίσιο της οθόνης.
- 10 Συνδέστε στην πλακέτα των κουμπιών ρύθμισης το καλώδιό της.
- 11 Περάστε το καλώδιο της πλακέτας ελέγχου της λειτουργίας αφής (προαιρετικά) στη διαδρομή του και συνδέστε το στην πλακέτα συστήματος.

- 12 Περάστε το καλώδιο των ηχείων μέσα από τους οδηγούς της διαδρομής του στη βάση του πλαισίου της οθόνης και συνδέστε το καλώδιο των ηχείων στην πλακέτα συστήματος.
- 13 Περάστε το καλώδιο της κάμερας μέσα από τους οδηγούς της διαδρομής του στη βάση του πλαισίου της οθόνης και συνδέστε το καλώδιο της κάμερας στην πλακέτα συστήματος.
- 14 Περάστε συρτά το καλώδιο της οθόνης μέσα στον σύνδεσμο του στην πλακέτα συστήματος και πιέστε προς τα κάτω το μάνταλο του συνδέσμου για να ασφαλίσει το καλώδιο.

Μετέπειτα απαιτούμενες ενέργειες

- 1 Επανατοποθετήστε το [υποστήριγμα της βάσης στήριξης VESA](#).
- 2 Επανατοποθετήστε τη [θωράκιση της πλακέτας συστήματος](#).
- 3 Ακολουθήστε τη διαδικασία από το βήμα 4 έως το βήμα 5 που περιγράφεται στην ενότητα «Επανατοποθέτηση της [μονάδας οπτικού δίσκου](#)».
- 4 Επανατοποθετήστε το [πίσω κάλυμμα](#).
- 5 Ακολουθήστε τη διαδικασία από το βήμα 3 έως το βήμα 5 που περιγράφεται στην ενότητα «Επανατοποθέτηση της [διάταξης της βάσης](#)».

Αναβάθμιση του BIOS

Όταν υπάρχει διαθέσιμη ενημερωμένη έκδοση ή όταν αντικαταστήσετε την πλακέτα συστήματος, μπορεί να χρειαστεί να αναβαθμίσετε (ενημερώσετε) το BIOS. Για την αναβάθμιση του BIOS:

- 1 Θέστε τον υπολογιστή σε λειτουργία.
- 2 Μεταβείτε στον ιστότοπο **dell.com/support**.
- 3 Αν έχετε την ετικέτα εξυπηρέτησης του υπολογιστή σας, πληκτρολογήστε την στο πεδίο Service Tag (Ετικέτα εξυπηρέτησης) και κάντε κλικ στην επιλογή **Submit (Υποβολή)**.

Αν δεν την έχετε, κάντε κλικ στην επιλογή **Detect My Product (Ανίχνευση του προϊόντος μου)** για να επιτραπεί η αυτόματη ανίχνευσή της.





ΣΗΜΕΙΩΣΗ: Αν δεν είναι δυνατή η αυτόματη ανίχνευση της ετικέτας εξυπηρέτησης, επιλέξτε το προϊόν σας σε κάποια από τις κατηγορίες προϊόντων.

- 4 Κάντε κλικ στην επιλογή **Get Drivers and Downloads (Εύρεση προγραμμάτων οδήγησης και στοιχείων λήψης)**.
- 5 Κάντε κλικ στην επιλογή **View All Drivers (Προβολή όλων των προγραμμάτων οδήγησης)**.
- 6 Στην αναπτυσσόμενη επιλογή **Operating System (Λειτουργικό σύστημα)**, επιλέξτε το λειτουργικό σύστημα που έχετε εγκατεστημένο στον υπολογιστή σας.
- 7 Κάντε κλικ στην επιλογή **BIOS**.
- 8 Κάντε κλικ στην επιλογή **Download File (Λήψη αρχείου)** για λήψη της πιο πρόσφατα ενημερωμένης έκδοσης του BIOS για τον υπολογιστή σας.
- 9 Στην επόμενη σελίδα, επιλέξτε τη δυνατότητα **Single-file download (Λήψη ενός μόνο αρχείου)** και κάντε κλικ στην επιλογή **Continue (Συνέχεια)**.
- 10 Αποθηκεύστε το αρχείο και, μόλις ολοκληρωθεί η λήψη, πλοηγηθείτε στον φάκελο όπου αποθηκεύσατε το αρχείο της ενημερωμένης έκδοσης του BIOS.
- 11 Κάντε διπλό κλικ στο εικονίδιο του αρχείου της ενημερωμένης έκδοσης του BIOS και ακολουθήστε τις οδηγίες που παρουσιάζονται στην οθόνη.

Λήψη βοήθειας και επικοινωνία με την Dell

Πόροι αυτοβοήθειας

Μπορείτε να βρείτε πληροφορίες και βοήθεια για τα προϊόντα και τις υπηρεσίες της Dell χρησιμοποιώντας τους εξής διαδικτυακούς πόρους αυτοβοήθειας:

Πληροφορίες περί αυτοβοήθειας	Επιλογές αυτοβοήθειας
Πρόσβαση στη Βοήθεια των Windows	Windows 8 — Ανοίξτε το σύμβολο Search (Αναζήτηση), πληκτρολογήστε Help and Support (Βοήθεια και υποστήριξη) στο πλαίσιο αναζήτησης και πιάστε το πλήκτρο <Enter>. Windows 7 — Κάντε κλικ στις επιλογές Start (Έναρξη)  → Help and Support (Βοήθεια και υποστήριξη) .
Πληροφορίες για προϊόντα και υπηρεσίες της Dell	Ανατρέξτε στον ιστότοπο dell.com .
Πληροφορίες για την αντιμετώπιση προβλημάτων, εγχειρίδια χρήστη, οδηγίες ρύθμισης, προδιαγραφές προϊόντων, ιστολόγια τεχνικής βοήθειας, προγράμματα οδήγησης, ενημερωμένες εκδόσεις λογισμικό και ούτω καθεξής	Ανατρέξτε στην ιστοσελίδα dell.com/support .
Πληροφορίες για Microsoft Windows 8	Ανατρέξτε στην ιστοσελίδα dell.com/windows8 .
Πληροφορίες για Microsoft Windows 7	Κάντε κλικ στις επιλογές Start (Έναρξη)  → All Programs (Όλα τα προγράμματα) → Dell Help Documentation (Τεκμηρίωση της Dell για βοήθεια) .
Ενημερωθείτε για το λειτουργικό σας σύστημα, τη ρύθμιση και τη χρήση του υπολογιστή σας, τη δημιουργία	Ανατρέξτε στην ενότητα <i>Me and My Dell (Εγώ και η Dell μου)</i> στην

αντιγράφων ασφαλείας, τα διαγνωστικά και ούτω καθεξής.

ιστοσελίδα dell.com/support/manuals.

Επικοινωνία με την Dell

Αν θέλετε να επικοινωνήσετε με την Dell για θέματα πωλήσεων, τεχνικής υποστήριξης ή εξυπηρέτησης πελατών, ανατρέξτε στην ιστοσελίδα dell.com/contactdell.



ΣΗΜΕΙΩΣΗ: Η διαθεσιμότητα ποικίλλει ανά χώρα και προϊόν και ορισμένες υπηρεσίες μπορεί να μην είναι διαθέσιμες στη χώρα σας.



ΣΗΜΕΙΩΣΗ: Αν δεν έχετε ενεργή σύνδεση στο Ίντερνετ, μπορείτε να βρείτε τα στοιχεία επικοινωνίας στο τιμολόγιο αγοράς, στο δελτίο αποστολής, στον λογαριασμό σας ή στον κατάλογο προϊόντων της Dell.